

Zusatzprodukte 2019

Cleveres Zubehör für Ihren Fendt



- AdBlue®
- Arbeits- und Sicherheitsschuhe
- Ballenwickelprodukte
- Batterien
- Fahrtenschreiber
- Freisprecheinrichtungen
- Frostschutz
- HayBoss
- Kamerasysteme
- Ortungsgeräte
- Radios
- Reinigungsgeräte & -mittel
- Schmierstoffe
- Schneeketten
- Sitzbezüge & Fußmatten
- Spurführungssysteme
- Traktorhauben



Zusatzprodukte 2019

Fendt. Greatness in every field.

Willkommen bei den Fendt Zusatzprodukten! In unserem Katalog finden Sie eine Vielzahl an interessanten, peppigen und cleveren Qualitätsprodukten rund um Ihren Fendt. Alle Produkte haben einen Freigabeprozess bei Fendt durchlaufen und sind ausschließlich bei Ihrem Fendt Vertriebspartner zu beziehen.

Sie möchten für Ihre Maschine nur geprüfte Schmierstoffe verwenden? Dann informieren Sie sich über unser Sortiment an Fendt Schmierstoffen ab Seite 34. Mit Fendt Schmierstoffen sind Sie auf der sicheren Seite!

Ebenfalls in puncto Sicherheit präsentieren wir im Kapitel *Elektronisches Zubehör* ab Seite 44 viele nützliche Produkte mit denen Sie Ihre Maschine nachrüsten können. Sei es ein Kamerasystem zur Rückraumüberwachung oder ein GPS-Tracker zum Diebstahlschutz – bei Fendt ist (fast) alles möglich.

Auch die Sauberkeit kommt bei Fendt nicht zu kurz! Fendt Handreinigungsprodukte dürfen in keiner Schmutz-Schleuse eines Fendt Landwirts fehlen! Alle Informationen hierzu lesen Sie auf Seite 82.

Mit Fendt Sitzbezügen, Fußmatten und Traktorhauben betreiben Sie mit minimalem finanziellen Aufwand hervorragende Werterhaltung Ihrer Maschine. Produktbeschreibungen und Artikelnummern finden Sie ab Seite 86.

Wir wünschen Ihnen viel Spaß beim Schmökern in unserer Broschüre!

Impressum

Verfasser: Rebecca Böll

Herausgeber: AGCO GmbH, Deutschland

Layout: dieMAYREI GmbH, Donauwörth

Gedruckt in Deutschland



Inhaltsverzeichnis

Zusatzprodukte 2019

06 **Arbeits- und Sicherheitsschuhe**

12 **Ballenwickelprodukte**

16 **Ballenfeuchtemessung HayBoss**

22 **Batterien**

26 **Betriebsstoffe**

- 28 AdBlue®
 - 32 Frostschutz
 - 34 Schmierstoffe
-

44 **Elektronisches Zubehör**

- 46 Fahrtenschreiber
 - 48 Freisprecheinrichtungen
 - 50 Kamerasysteme
 - 56 Ortungsgeräte
 - 60 Radios
 - 64 Spurführungssysteme
-

68 **Reinigungsgeräte & Hautpflegemittel**

- 70 Reinigungsgeräte von Nilfisk
 - 82 Hautpflegemittel von Fendt
-

84 **Schneeketten**

86 **Sitzbezüge & Fußmatten**

96 **Traktorhauben**

Arbeits- und Sicherheitsschuhe

Innovatives Design gepaart
mit modischem Chic

BUCKER BOOTS®
BODY AND SOLE TOGETHER FOREVER



Buckler Boots

Buckler Boots Produkte zeichnen sich durch Design, Materialeinsatz und eine einzigartige Garantie aus.

Design

Buckler Boots hat mehrere Produktlinien entwickelt, die patentierte Konstruktionsmerkmale aufweisen:

- Leder Slipper mit Buckflex® (eine Art integrierter Schuhlöffel)
- Buckbootz Neopren/Gummi Sicherheitstiefel
- Hybridz Slipper/Schnürschuh
- Mehrere selbst entwickelte Sohlen

Materialeinsatz

Buckler Boots verarbeitet ausschließlich hochwertiges Vollrindsleder und verzichtet bewusst auf minderwertige Alternativen. Die Basis eines guten Arbeitsschuhs ist eine starke Sohle. Deshalb investiert Buckler dauerhaft in die eigene Entwicklung von robusten Gummisohlen. Gummi ist stark, langlebig, bleibt in einem breiten Temperaturbereich flexibel und ist verschleiß-, rutsch-, öl- und hitzebeständig (300°C/60 Sek). Das Material hat eine hervorragende Griffbarkeit in allen möglichen Arbeitssituationen und ist resistent gegen eine Vielzahl von Chemikalien.

Einzigartige Garantie

Hinter dem Slogan „Body and Sole Together Forever“ verbirgt sich eine einzigartige Garantie! Buckler garantiert, dass sich das Obermaterial und die Sohle während der gesamten Lebenszeit der Originalsohle nicht voneinander lösen werden! Die Garantie erlischt erst, wenn ein Bereich des Sohlenprofils abgelaufen ist.

EN-Sicherheitsnormen

EN ISO 20345:2011

Zehenschutz bis 200 J Aufprall und 15 kN Kompressionskraft getestet. Ölbeständige Außensohle.

A	Antistatischer elektrischer Widerstand zwischen 0,1 und 100 MΩ
P	Penetrationsfestigkeit der Außensohle 1100N
E	Energieabsorption in der Ferse: 20 Joule
HRO	Öl- und hitzebeständig bis 300 °C/60 Sekunden
SRA	Rutschfest: getestet auf Keramikfliesen mit verdünnter Seifenlauge
SRB	Rutschfest: getestet auf mit Glycerin angefeuchtetem Stahlboden
SRC	Rutschfest: getestet nach SRA+SRB
WRU	Wasserfestes Obermaterial aus Leder
CI	CI-zertifiziert (Kälteisolierung) bis -17°C (±2°C)

Erläuterung der Codes:

S1	Sicherheitsschuh + A + E + Geschlossene Ferse
S2	Wie S1 + WRU
S3	Wie S2 + P + Außensohle mit Profil
S5	Wie S3, jedoch Oberseite aus Gummi oder Polymermaterial

Art.Nr. BSH002BR

- Hohes Modell
- Crazy Horse-Leder dunkelbraun
- Robuste Zehenkappe
- Wasserdicht
- S3 HRO WRU SRC
- Größen 40 – 47



Art.Nr. BSH007BK

- Hohes Modell
- Crazy Horse-Leder schwarz
- Robuste Zehenkappe
- S3 HRO WRU SRC
- Größen 40 – 47
- Auch in braun erhältlich: Art.Nr. BSH007BR



BUCKSHOT

Die Buckshot-Modelle von Buckler Boots – das ist Sicherheitsschuhwerk mit angespritzter Gummisohle und PU-Zwischenschicht für zusätzlichen Komfort und optimale Dämpfung, das mindestens S3 HRO WRU SRC-zertifiziert ist.

Spezifikation:

- Stahlspitze*
- Stählerne Zwischensohle*
- Antistatisch
- Öl- und hitzebeständige Gehsole (300°C)
- Höchste Normierung für rutschfeste Sohlen
- Wasserfestes Obermaterial aus Leder

Empfohlene Einsatzbereiche:

- Landwirtschaft/ Gartenbau
- Bau
- Industrie
- Wartung
- Installation
- Logistik

-  Zehenkappenschutz
-  Mittelsohlenschutz
-  Hitzebeständige Sohle
-  Ölresistente Sohle
-  Rutschfeste Sohle
-  Wasserdicht
-  Antistatisch
-  Scheuerschutz
-  YKK-Reißverschluss
-  Wasserabweisend
-  Abdruckfreie Sohle
-  Breite Passform
-  EN 388
-  Kälteisolierung
-  ESD-zertifiziert



Art.Nr. BSH010BR

- Arbeitstiefel
- Crazy Horse-Leder braun
- Robuste Zehenkappe
- Wasserdicht
- S3 HRO WRU SRC
- Größen 40 – 47
- auch in schwarz erhältlich:

Art.Nr. BSH010BK



Art.Nr. BSH009BR

- Hohes Modell
- Wasserdicht
- Crazy Horse-Leder dunkelbraun
- Robuste Zehenkappe
- S3 HRO WRU SRC
- Größen 40 – 47
- Auch in schwarz erhältlich:

Art.Nr. BSH009BK



Art.Nr. BSH006BK

- Slipper
- Crazy Horse-Leder schwarz
- Robuste Zehenkappe
- S3 HRO WRU SRC
- Größen 40 – 47
- Auch in braun erhältlich:

Art.Nr. BSH006BR



Nähere Auskünfte und Preise erfahren Sie von Ihrem Fennt Vertriebspartner!



Art.Nr. B701SMWP

- Arbeitstiefel
- Crazy Horse Leder
- Stahlspitze und stählerne Zwischensohle
- K3-Sohle
- Wasserdicht
- SB P HRO WRU SRC
- Größen 40 – 47



Goodyear Welted

Goodyear Welted – das sind Sicherheitstiefel von höchster Qualität, bei der Obermaterial, Außensohle und Innensohle miteinander vernäht werden. Das natürliche Fußbett aus Kork sorgt für besten Tragekomfort und Atmungsaktivität. Dieser Stiefel ist ein wahrer Dauerbrenner unter den Arbeits- und Sicherheitsschuhen! Der Lieblingsschuh von Landwirten aus ganz Europa!

Empfohlene Einsatzbereiche:

- Landwirtschaft/ Gartenbau
- Bau
- Industrie
- Wartung
- Logistik

Art.Nr. B650SM

- Hohes Modell
- Honey Nubuck-Leder
- Stahlspitze und stählerne Zwischensohle
- K3-Sohle
- Breitere Leiste
- Robuste Zweischicht-Zehenkappe
- SB P HRO SRC
- Größen 40-47



Largo Bay

Buckler Boots präsentiert einen dynamischen neuen Unisex-Sicherheitssneaker aus KPU/Leder in modernem Styling für höchste Sicherheitsanforderungen. Wie die übrigen Schuhe verfügen auch die Modelle Guyz und Liz über eine langlebige, optimal griffige Gummi-Laufsohle, die in puncto Öl- und Hitzebeständigkeit maximalen Normen gerecht wird. Verfügbar in Damen- (Liz) und Herren- (Guyz) Größen.

Spezifikation:

- S1 P HRO SRC ESD
- Komposit-Zehenkappe
- Metallfreie penetrationsgeschützte Zwischensohle
- Antistatisch
- ESD-zertifiziert - Klasse 2
- 100% metallfrei
- Energieabsorption in der Ferse
- Gehsohle mit Profil
- Rutschfest nach strengster Norm
- Öl- und hitzebeständige Sohlen
- (300°C/60 Sek)

Zur Verwendung unter leichten Arbeitsbedingungen.



Art.Nr. GUYZ

- Niedriges Modell – Herren
- Blaues Leder mit kontrastierendem KPU und Mesh als Obermaterial
- 100% metallfrei
- ESD-zertifiziert
- Abdruckfreie Gummi-Laufsohle
- Footbedz Komfort-Sohleneinlage
- S1 P HRO SRC
- Größen 40 – 47
- Auch in Damengrößen verfügbar: Art.Nr. LIZ Größen 36-41



Art.Nr. EAZY BR

- Hohes Modell
- Crazy Horse-Leder dunkelbraun
- Robuste Zweischicht - Zehenkappe
- Verschleißfeste Gummisohle
- PU-Zwischenschicht für Komfort und Dämpfung
- S3 HRO WRU SRC
- Größen 40 – 47
- Auch in schwarz verfügbar: Art.Nr. EAZY BK



Art.Nr. NKZ102BK

- Hohes Modell, schwarzes Nubukleder
- Robuste Zehenkappe
- Herausnehmbare Einlegesohlen
- Verschleißfeste Gummisohle
- PU-Zwischenschicht für Komfort und Dämpfung
- 100% metallfrei
- S3 HRO SRC
- Größen 40 - 47
- Auch in braun erhältlich:
Art.Nr. NKZ102BR









**Preis-Leistung
SEHR GUT**

Nubuckz

Nubuckz sind nach den EN-Normen S3 HRO SRC zertifiziert und sind darüber hinaus völlig metallfrei. Besser geht nicht – alle Normen erfüllt. Vollnarbiges Rindleder, Injection-Moulded-Konstruktion, Gummisohlen, vier Modelle zur Wahl, komfortable Einlegesohlen. Und das alles zu einem günstigen Preis. Injection-Moulded-Konstruktion ohne Kompromisse in Sachen Qualität – dafür verbürgt sich Buckler Boots mit der Body and Sole Together Forever-Garantie.



Art.Nr. BBZ6000GR

- EN S5 HRO SRC Gummi/Neopren-Stiefel
- Olivgrün
- 100% wasserdicht
- K3-Gummisohlen
- Atmungsaktives Aerspencer-Futter mit Honigwaben-Struktur
- Herausnehmbare federnde Einlegesohlen
- Hi-Viz-Streifen für zusätzliche Sichtbarkeit
- Größen 39 – 47
- CI-zertifiziert (Kälteisolierung) bis minus -17°C (±2°C)
- Auch in schwarz (Art.Nr. BBZ6000BK), orange (Art.Nr. BBZ6000OR) und blau (Art.Nr. BBZ6000BL) erhältlich



Buckbootz S5

Der auffälligste Sicherheitsstiefel seiner Generation! Der BBZ6000 ist wasserdicht und ist darüber hinaus ausgestattet mit Aerspencer-Futter, herausnehmbaren Einlegesohlen und Hi-Viz-Reflektorstreifen an der Seite.

Empfohlene Einsatzbereiche:

- Landwirtschaft/Gartenbau
- Bau
- Industrie
- Instandhaltung
- Infrastruktur
- Erdarbeiten



Ballenwickelprodukte

Netze, Garne und Folien



Fendt
Netze für
Fendt
Pressen!

FENDT FENDT **FENDT**
4500 m NETWRAP +
FLEXT. RUNDGALLENNETZ

FENDT FENDT **FENDT**
3800 m NETWRAP +
FLEXT. RUNDGALLENNETZ

FENDT FENDT **FENDT**
2800 m NETWRAP +
FLEXT. RUNDGALLENNETZ

Fendt Erntegarne

Präzision

Unsere Garne sind entwickelt um leicht durch Presse und Knotersystem zu laufen. Ohne Schwierigkeiten und ohne unnötigen Stillstand. Haltbare Knoten - immer stark.

Dynamik

Unsere Garne sind perfekt auf die Bedürfnisse von Fendt Hochdruckpressen abgestimmt. Entwickelt um auch bei hohen Temperaturen und niedriger Luftfeuchtigkeit Hochleistung zu bringen.

Effizienz

Fortgeschrittene Entwicklung bedeutet, dass wir Ihnen stärkeres, längeres Garn anbieten können, sodass Sie vor dem Spulwechsel bedeutend mehr Ballen pressen können. Starkes Garn für hohen Pressdruck, kein Reißen, keine Probleme.

Garnempfehlung

Fendt Netze, Garne und Folien erhalten Sie nur bei Ihrem Fendt Vertriebspartner!

Pressentyp	Breite	Höhe	Anzahl Knoter	Knotertyp	Grünfutter		Stroh	
					Standard	Extrem	Standard	Extrem
990	80	90	4	Doppel	●	●	●	●
1270	120	70	6	Doppel	●	●	●	●
1290	120	90	6	Doppel	●	●	●	●
1290 XD	120	90	6	Doppel	●	●	●	●
12130	120	130	6	Doppel	●	●	●	●

Farbmarkierung	Art.Nr.	Bezeichnung	Farbe	Ausführung	Produktfoto
●	66210079	Fendt HD Prime	weiß	2.200 m Doppelpack 40 Pack pro Palette	
●	66212079	Fendt HD Extra	weiß	2.600 m Doppelpack 40 Pack pro Palette	
●	66214279	Fendt LSB Power	weiß	2.800 m Doppelpack 56 Pack pro Palette	
●	66215570	Fendt LSB Long	weiß	3.000 m Doppelpack 56 Pack pro Palette	
●	66217070	Fendt LSB Max	weiß	3.200 m Doppelpack 56 Pack pro Palette	

● Niedrig ● Standard ● Hoch ● Sehr hoch ● Extrem

Fragen Sie Ihren Fendt Vertriebspartner nach weiteren Details zu Ballenwickelprodukten in Fendt Qualität!

Rundballen- netze

Fendt Rundballennetze bieten durch die modernen Profi – Lauf-
längen optimale Pressenauslastung
und bis zu 125 Ballen mehr pro
Rolle im Vergleich zu einer 3000
Meter Rolle. Weniger Material pro
laufenden Meter optimiert das Rol-
lengewicht und vermeidet Abfall!
Spezielle Kunststoffe und Ferti-
gungsverfahren bürgen für höchste
Qualität und Reißfestigkeit trotz
geringerem Materialeinsatz.



Präzision

Ballenabdeckung in der kompletten
Breite. Dank der Edge-to-Edge-
Technologie, werden Verluste
vermieden. Das einzigartige
Zebrastreifenmuster erlaubt es auf
einfache Weise, Rechts und Links
zu unterscheiden, für einfaches
Einladen in die Presse. Die Streifen
zeigen ebenso die Abrollrichtung
des Ballens bei Gebrauch an.

Dynamik

Starkes und gleichzeitig leichtes
Material, hält allen möglichen
Widerständen beim Pressen,
Handling und Lagerung stand.
Leichtes Einlaufen und Abschnei-
den unseres Netzes ist natürlich
selbstverständlich.

Effizienz

Ein Warnstreifen zeigt dem
Nutzer zuverlässig den kommen-
den Rollenwechsel an. Schnelle
Rollenwechsel dank Zebrastrei-
fenmuster und praktischer Trage-
griffe. Erhältlich in drei Längen,
u.a. in 4.500 m für längeres
Pressen ohne Stopps und mehr
Ballen pro Rolle.



Art.Nr.	Bezeichnung	Farbe	Ausführung
73457020	Fendt Netwrap+ 4500 m	grün - weiß	1,23 x 4500 m 28 Rollen pro Palette
73387020 NEU	Fendt Netwrap+ 3800 m	grün - weiß	1,23 x 3800 m 28 Rollen pro Palette
73287020	Fendt Netwrap+ 2800 m	grün - weiß	1,23 x 2800 m 36 Rollen pro Palette



Stretchfolien

- Unsere Stretchfolien sind zuverlässig und wirtschaftlich zugleich.
- Höchste mechanische Eigenschaften bürgen für hohe Einsatzsicherheit.
- Auf modernen Extruderanlagen gefertigt.
- Es kommen nur beste Rohstoffe zum Einsatz.
- Die Mehrschichtfertigung sorgt für kleinste Toleranzen und hohe Durchstichsicherheit.
- Der Klebstoff ist optimal dosiert. Er verklebt die einzelnen Lagen sicher, setzt sich aber kaum auf den Rollen der Vorstreckwalzen ab.



Art.Nr.	Farbe	Ausführung
Fendt Folie		
59757903	grün	750 mm x 1500 m x 25µ, 40 Rollen pro Palette
59757901	weiß	750 mm x 1500 m x 25µ, 40 Rollen pro Palette
AGCO Parts Folie		
59507801	weiß	500 mm x 1800 m x 25µ, 48 Rollen pro Palette
59507803	grün	500 mm x 1800 m x 25µ, 48 Rollen pro Palette
59757802	weiß	750 mm x 1500 m x 25µ, 40 Rollen pro Palette
59757803	grün	750 mm x 1500 m x 25µ, 40 Rollen pro Palette
59757823	grün	750 mm x 1650 m x 22µ, 40 Rollen pro Palette



Professionelle Feuchtemessung für Rund- und Quaderballenpressen



Dem Wetter einen Schritt voraus mit HayBoss!

Bessere Auslastung von Ballenpressen und höhere Erträge für Lohnunternehmer und Landwirte

Das Pressen von Heu und Stroh ist extrem wetterabhängig. Wenn Heu zu lange vor dem Pressen liegen bleibt, vermindern sich Qualität und Ertrag. Zu früh gepresst und mit einem Feuchtegehalt von über 15% besteht die Gefahr der Überhitzung und schlimmstenfalls Entzündung der Ballen. Ohne Konservierung kommt es zur Schimmelbildung, das Heu wird staubig und die Ballenqualität vermindert.

Mit HayBoss Applikationssystemen ist der Landwirt wetterunabhängiger! Die Verwendung von Baler's Choice Heukonservierungsmittel, macht sicheres Pressen bei Feuchtigkeitswerten zwischen 15 % – 27 % möglich.



**HayBoss besteht aus verschiedenen Bausteinen:
Drei Schritte zum perfekten Ballen!**

1 | FEUCHTE MESSEN

2 | FEUCHTE STELLEN MARKIEREN

3 | FEUCHTE STELLEN BEHANDELN

1 | Feuchtemessung „Basic“ und „Profi“ für Quaderballenpressen

Das präzise Messverfahren der HayBoss Feuchtemessung stellt den entscheidenden Vorteil gegenüber allen anderen Messgeräten dar! Das Messsystem benutzt hierzu zwei wie Sternräder geformte Sensoren, welche seitlich oben auf der Presskammer, unmittelbar hinter der Knoter-Einheit montiert sind.

Sobald die Sensoren den Ballen berühren und in ihn eindringen, fließt elektrischer Strom zwischen den Sensoren und folglich quer durch den Ballen. Das System misst die elektrische Leitfähigkeit und übersetzt diese in einen angezeigten Wert für die Feuchtigkeit. Hieraus ergibt sich eine Messgenauigkeit von +/- 1 Prozentpunkt bei einem Messbereich von 8% bis zu 72% Feuchtigkeit.

HayBoss misst kontinuierlich die Feuchte des Ballens, während dieser durch die Presskammer nach hinten befördert wird. Die Feuchte wird als durchschnittlicher Wert für den zuletzt abgeschlossenen Ballen auf dem Terminal angezeigt. Dieser Wert bleibt so lange in der Anzeige, bis ein neuer Ballen die Messeinrichtung durchläuft. Der Vorteil: Mittels der kontinuierlichen Feuchtemessung hat der Fahrer stets die Kontrolle über die sich ständig ändernde Feuchtigkeit des Erntegutes. Die HayBoss Recheneinheit ist mit dem ISOBUS der Presse verbunden. Alle Pressdaten werden direkt auf dem Varioterminal dargestellt:

- Auftragsdaten
- aktueller Feuchtwert
- durchschnittlicher Feuchtegehalt des zuletzt gepressten Ballens
- Ballengewicht
- Datum und Uhrzeit

Feuchtemessung „Basic“ für Fendt Quaderballenpressen

- Präzision +/-1% Feuchtegehalt
- Feuchtemessung: 8% -70%
- Mit ISOBUS der Presse verbunden
- Keine Kalibrierung notwendig

Art.Nr. PFC-0600A1

PFC-0600UHDE1 für Squadra Pressen

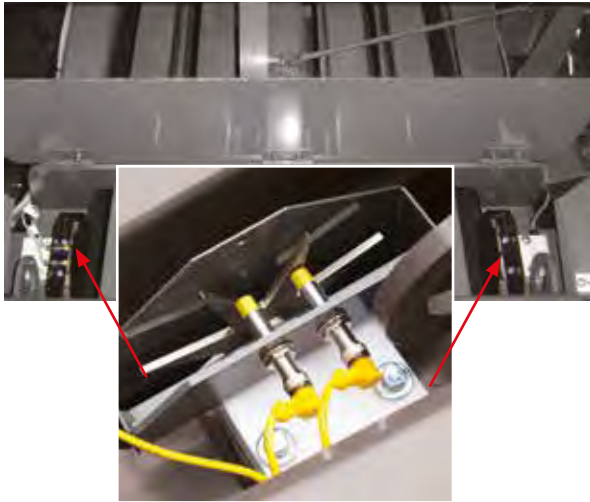

Feuchtemessung „Profi“ für Fendt Quaderballenpressen

- Präzision +/-1% Feuchtegehalt
- Feuchtemessung: 8% -70%
- Mit CanBus der Presse verbunden
- Keine Kalibrierung notwendig
- Genaue Dokumentation aller Aufträge
- Inkl. Bluetooth-Sender um ggf Steuerung über iPad zu ermöglichen

Art.Nr. PFC-0665AE

PFC-0665UHDE für Squadra Pressen

Die Profi Variante benötigen Sie, wenn Sie einen Ballenmarkierer oder Applikator nachrüsten wollen.

JOB DATA							
FIELD	JOB #	AVG MC	HI MC	L USED	BALES	MT	DATE/TIME
Long Acre	1	14	25	17	45	34	9 MAY 14 18:04
BALE DATA							
FIELD	JOB #	AVG MC	HI MC	L/BALE	BALE ID	BALE WT	DATE/TIME
Long Acre	1	12	17	0.2	5.35E+09	528	09 May 14 18:06
Long Acre	1	13	18	0.1	5.35E+09	515	09 May 14 18:07
Long Acre	1	13	16	0	5.35E+09	503	09 May 14 18:07
Long Acre	1	14	16	0.1	5.35E+09	510	09 May 14 18:08
Long Acre	1	16	22	1.1	5.35E+09	545	09 May 14 18:08
Long Acre	1	13	17	0.2	5.35E+09	521	09 May 14 18:09
Long Acre	1	15	18	0.3	5.35E+09	530	09 May 14 18:10
Long Acre	1	16	20	0.6	5.35E+09	553	09 May 14 18:10
Long Acre	1	17	20	0.7	5.35E+09	558	09 May 14 18:11

Im Job Record werden alle Daten genau dokumentiert.

2 | Der HayBoss Ballenmarkierer für Quaderballenpressen

Verbunden mit der Feuchtemessung Profi, bietet der Ballenmarkierer eine einfache und kostengünstige Lösung, Ballen mit hoher Feuchtigkeit zu markieren.

Nach Einstellung der Alarmschwelle durch den Bediener sprüht der Ballenmarkierer einen roten lebensmittelechten Farbstoff genau an die Stellen des Ballens, bei denen die vorgegebene Feuchtigkeitsgrenze überschritten wurde.

Das Markierung von Ballen mit hoher Feuchtigkeit gestattet dem Bediener, nur Ballen innerhalb des bevorzugten Feuchtigkeitsbereichs im Stapel zu lagern. Alle markierten Ballen der minderen – da zu feuchten – Qualität können getrennt gelagert werden. Somit wird vermieden, dass sich Schimmelbildung von zu feuchten Ballen auf hochwertige Ballen mit korrektem Feuchtegehalt überträgt.

Art.Nr. HT0840



Bitte beachten: Markierte Ballen müssen unbedingt getrennt gelagert werden! Ansonsten kann es auch bei Ballen mit gutem Feuchtewert zu Schimmelbildung kommen.

3 | Applikatoren für Fendt Quaderballenpressen

Der Applikator ist die konsequente Weiterführung der exakten Feuchtemessung und Farbmarkierung von Pressgut und eröffnet für die Produktion von Heu und Stroh nie dagewesene Möglichkeiten! Der HayBoss Applikator versorgt die zu feuchten Stellen im Ballen während des Pressvorgangs mit Baler's Choice Propionsäure. Und zwar nur dann, wenn ein vorher festgelegter Feuchte-Schwellenwert überschritten wird. Dies ermöglicht das Pressen von Heu/Stroh mit einem Feuchtegehalt von bis zu 27%. Vor allem bei Quaderballen muss ab einer Feuchte von 15% damit gerechnet werden, dass die Qualität des Strohs/Heus rapide abnimmt und Schimmelbildung nicht zu vermeiden ist. Je nach Wetterverhältnissen, müssen vom Lohnunternehmer oder Landwirt oftmals große Ernteauffälle hingenommen werden. Darüber hinaus spart das gezielte Einbringen von Propionsäure Kosten für den Betreiber. Die Verwendung von Baler's Choice gestattet dem Bediener einen durchschnittlichen Leistungsgewinn von 30% pro Tag, da das Zeitfenster zum Pressen vergrößert wird! Der Feuchtegehalt innerhalb einer Schwade schwankt selbst bei trockener Witterung oftmals bis +/- 5%. Selbst wenn der Großteil innerhalb eines Ballens trocken ist (unter 16% Feuchte), gibt es dennoch oftmals Stellen, die eine zu hohe Feuchtigkeit aufweisen. Genau diese Stellen müssen behandelt werden. Denn diese Stellen schimmeln und Schimmel breitet sich dann auf den gesamten Ballen aus.

Die wichtigsten Details zusammengefasst:

- Mit dem ISOBUS der Presse verbunden
- Inklusive Feuchte „Profi“
- Überblick über alle Pressdaten pro Ballen: Datum,

- Gewicht, min. und max. Feuchtwerte innerhalb eines Ballens (3-Sekunden-Durchschnitt, jede Sekunde neu ermittelt), eingebrachte Menge von Baler's Choice
- Signal bei Überschreitung des maximalen Feuchtwertes
- System greift ggf. auf Werte der Ballenwaage zu

HayBoss Applikator besteht aus

- Feuchtemessung „Profi“
- Sensoren zur Messung der Pressgeschwindigkeit und Ballenende
- Ein 420 l Tank zum Aufbau auf der Presse
- Pumpenbank mit bis zu drei Pumpen und Steuerung
- Spritzschild an der Pickup der Ballenpresse
- Rohre & Leitungen

Art.Nr.:

Fendt 990 (N Serie) Packer:	PFC-6964518B
Fendt 990 PACKER CUTTER:	PFC-696A4527B
990 (S Serie) PROCUT:	PFC-696A4542B
1270 / 1290 / 1290XD / 12130 (N Serie):	PFC-696A4518BX
1270 / 1290 / 1290SXD PROCUT:	PFC-696A4542BX
SQUADRA 1290 N UD:	PFC-696A4544BX

Ein sicheres Ballenpressen auch bei höheren Feuchtwerten hat viele Vorteile:

- Grüneres Heu hat allgemein einen höheren Futterwert.
- Durch Applikation von Baler's Choice kann im Vergleich zu unbehandelten Heu oder Stroh früher gepresst werden.
- Größeres Zeitfenster ermöglicht längeres Pressen und erhöht somit die Produktivität und Wirtschaftlichkeit der Presse.
- Bessere Heu- und Strohqualität erzielt bessere Preise.

Applikatoren für Rundballenpressen

Fendt Pressen Modelle: 4160V / 4180V

Art.Nr. PFC-647WX

Details:

- ISOBUS Verbindung zum Traktor
- ECU (Steuereinheit)
- 210 Liter Tank auf der Presse montiert
- Verbindungskabel und Anschlüsse für Applikator
- Präzisions-Feuchtemessscheiben System, Feuchtemessbereich 8% - 60%, Genauigkeit +/- 1%
- Pumpe mit XHI* Output Durchflussmesser & Spritzschild
- Bluetooth-Transmitter zur Darstellung auf dem iPad
- Auftragsdaten können per USB-Stick heruntergeladen werden
- Erntegutmesser an der Pickup montiert
- Pressen Output 54t/h bis zu 7,6 Ltr/ t

Feuchtemessung Profi für Rundballenpressen

Die wichtigsten Details zusammengefasst:

- ISOBUS Anbindung für kompatible Traktoren
- ECU (Steuereinheit)
- Verbindungskabel und Anschlüsse für Applikator
- Präzise Feuchtemessung mittels Zwillings scheiben 8%-60%; Messgenauigkeit +/- 1%
- Bluetooth-Transmitter zur Darstellung auf dem iPad
- Auftragsdaten können per USB-Stick heruntergeladen werden

Art.Nr. PFC-0600RB

Fragen Sie Ihren Fendt Vertriebspartner nach einem HayBoss für Ihre Presse!

Ballen von höchster Qualität durch Verwendung von Baler's Choice: Premium gepufferte Propionsäure mit einem pH-Wert von 6,0!



**Art.Nr. BC200 (200l Fass)
BC1000 (1000l IBC Container)**

**Nur bei Ihrem Fendt
Vertriebspartner**

Baler's Choice ist der für HayBoss empfohlene Schimmelhemmer. Es handelt sich um eine gepufferte Form von Propionsäure, welche mit einem pH-Wert von 6,0 nahezu pH-neutral ist! Somit hat das Mittel keine korrosive Wirkung auf die Ballenpresse. Baler's Choice ist deutlich wirksamer und sparsamer in der Anwendung als Wettbewerbsprodukte. Propionsäure gilt als der wirkungsvollste Schimmelhemmer auf dem Markt und findet auch in der Lebensmittelbranche Anwendung.

Durch Verhindern der Schimmelbildung wird auch die Gärung gestoppt. Alle Futterpflanzen mit einem Feuchtigkeitsgehalt über 15% durchlaufen einen Gärungsprozess, wenn sie nicht behandelt werden. Schimmelsporen befinden sich zum Zeitpunkt des Pressens in allen Futterpflanzen; je länger das Pressgut auf dem Boden liegt oder je mehr Regen es ausgesetzt war, desto stärker ist es mit Schimmelsporen belastet. Durch die Behandlung mit Baler's Choice Propionsäure wird die Schimmelbildung bei einem Feuchtegehalt von bis zu 27% gestoppt.

Einbringungsmengen Baler's Choice im Vergleich mit Wettbewerbsprodukten (Rund- und kleine Quaderballen):

Baler's Choice	Reine Propionsäure	Schlecht gepufferte Säure
16%-22%: 2 Ltr./t	15% -16%: 1 Ltr./t	16%-20%: 6 Ltr./t
	16%-18%: 2 Ltr./t	
	18%-20%: 4 Ltr./t	
	20%-24%: 6 Ltr./t	
23%-26%: 4 Ltr./t	25% -26%: 8 Ltr./t	21%-24%: 8 Ltr./t
27%-30%: 8 Ltr./t		

Nur mit dem HayBoss Applikator können diese Mengen präzise eingespritzt werden.

Die Vorteile vom HayBoss Applikator mit Baler's Choice zusammengefasst:

- Ca. 30% mehr Durchlauf, da aufgrund des größeren Zeitfensters länger gepresst werden kann.
- Felder werden schneller geräumt.
- Die Presse wird besser ausgelastet, da sie länger im Einsatz ist.
- Bessere Heu-/Strohqualität und somit bessere Preise für Lohnunternehmer.
- Schwerere Ballen – da bei größerem Feuchtegehalt gepresst wird – erzielen bessere Preise.
- Bessere Futterqualität verringert den Kraftfutterbedarf und erhöht die Milchleistung / führt zu schnelleren Gewichtszunahme bei Mastvieh.

Auswirkung von Baler's Choice bei 16%-22%



Unbehandelt



Mit Baler's Choice behandelt

Heu mit, das bei einem Feuchtegehalt von 16%-22% gepresst wurde, verliert seine Farbe und seinen frischen Geruch. Eine geringe Menge von Baler's Choice kann dies vermeiden.

Auswirkung von Baler's Choice bei 23%-26%

Unbehandelt



Mit Baler's Choice behandelt

Unbehandelt wird sich das Heu bei Lagerung auf bis zu 50°C erhitzen. Schimmelbildung erfolgt und die Qualität sinkt erheblich. Mit Baler's Choice behandelt bleiben die Ballen kühl und die Farbe bleibt bestehen.

Auswirkung von Baler's Choice über 27%

Unbehandelt



Mit Baler's Choice behandelt

Beim Pressen bei einer Feuchtigkeit über 27% können die Ballen eine Temperatur von über 60°C erreichen. Das Heu wird schwarz und kann sich entzünden, wenn es nicht behandelt wurde. Baler's Choice arbeitet auch bei Feuchte bis zu 30% wenn das Heu mit der korrekten Menge behandelt wurde.

Neu: Die patentierte, kostengünstige HayBoss Feuchtemessung für Rundballenpressen

Wenn Sie Ihre Rundballenpressen mit einer präzisen und kostengünstigen Feuchtemessung ausstatten möchten, ist die neue  Feuchtemessung von AGCO Parts genau das Richtige! Die patentierte* Feuchtemessung ist einzigartig! Die Sensoren, die links und rechts in der Presskammer installiert werden, messen die Feuchtigkeit quer durch den ganzen Ballen. Das System erfasst Feuchtwerte von 8% bis 60% und ist somit sowohl für das Pressen von Silage als auch für das Pressen von Heuballen geeignet.

Die wichtigsten Details zusammengefasst:

- Feuchtemessung auf +/- 1%
- Messbereich 8% bis 60% - daher auch für das Pressen von Silage geeignet
- Kontinuierliche Feuchtemessung der äußeren 15 cm des Ballens während er gepresst wird.
- Darstellung sowohl der aktuellen Feuchtwerte als auch der Durchschnittswerte des zuletzt gepressten Ballens.
- Robuste Feuchte-Sensoren garantieren minimalen Verschleiß.
- Datenübertragung per Bluetooth auf Mobilgeräte
- Telefonieren funktioniert auch während des Einsatzes der Feuchtemessung.
- Zusatzausrüstung für Festkammerpressen erhältlich

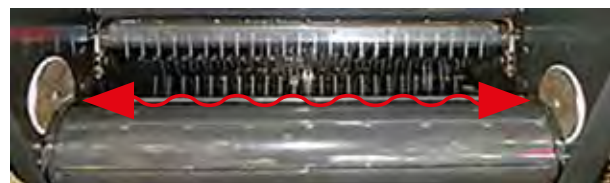
Art.Nr. **PFC-0200RBC****PFC-0200FCA – Ballenendesensor**

10 Volt Spannung ermitteln den Feuchtwert quer durch den Ballen

***Patent Nr: 8860443**

Die H2O Feuchtemessung übermittelt die Daten per Bluetooth auf moderne Kommunikationsmittel wie iPad, iPhone, oder Android* Mobiltelefone. Die entsprechende App "H2O HARVEST TEC" gibt es zum kostenlosen Download im App Store.

Batterien für den Nachbezug

**Fendt Batterien erhalten
Sie ausschließlich bei Ihrem
Fendt Vertriebspartner!**



Starting Bull Batterie

- Absolut wartungsfrei, dank moderner Kalzium-Technologie
- 4-Kammern-Auslaufschutz mit integriertem Rückzündschutz bei den Typen von 44 Ah bis 95 Ah
- Verlässliches Kaltstartverhalten
- Hochwertiges Design mit praktischen Polabdeckungen



	Art.Nr.	Nennspannung V	Kapazität AH 20h* =5h	Kaltstartstrom A EN	Schaltung	Länge max. (mm)	Breite max. (mm)	Kastenhöhe max. (mm)	Gesamthöhe max. (mm)	Bodenleiste
Starting Bull										
530 30	X991 450 210 000	12	30	300	0	187	128	165	165	B00
530 34	X991 450 211 000	12	30	300	1	187	128	165	165	B00
544 09	X991 450 220 000	12	44	360	0	210	175	175	175	B13
555 19	X991 450 235 000	12	55	450	0	241	175	175	175	B13
570 44	X991 450 260 000	12	70	640	0	278	175	175	175	B13
588 20	X991 450 265 000	12	88	680	0	354	175	175	175	B13
595 33	X991 450 269 000	12	95	740	0	354	175	190	190	B13

Ihr Fendt Vertriebspartner kann Ihnen viele weitere Batterien für alle möglichen Anwendungsbereiche und Zubehörartikel in höchster Qualität anbieten!



Buffalo Bull Batterie

Buffalo Bull SHD bringt volle Power in jede Landmaschine. Vom Traktor über den Mähdrescher bis hin zum Feldhäcksler. Der harte Dauereinsatz bei Traktoren und Erntemaschinen stellt Batterien vor höchste Herausforderungen. Die Ansprüche an Zyklen- und Rüttelfestigkeit sind mit den Jahren enorm gestiegen. Eigenschaften wie Wartungsfreiheit, Betriebssicherheit und Kaltstartleistung sind heute wichtiger denn je. Die optimierte Buffalo Bull SHD Batterie ist die Antwort darauf. Die Buffalo Bull SHD Batterie ist der Problemlöser für Härtefälle, bei denen andere längst aufgeben würden! Die Batterie wurde von Banner mit unschlagbaren Vorteilen ausgestattet, die sie zur idealen Batterie im Landmaschinenbereich machen!



- Wartungsfrei dank Kalzium-Technologie
- Speziell für große Landmaschinen mit hohen Schleplasten konzipiert
- Besonders hohe Kaltstartströme

- Einfache Wartung dank von außen sichtbaren Elektrolyt-Standmarkierungen und zweckmäßigen Verschraubungen
- Robuste Konstruktion mit Satzverklebung
- Taschenseparatoren für Kurzschlussicherheit und hohen Startstrom

	Art.Nr.	Nennspannung V	Kapazität AH 20h* =5h	Kaltstartstrom A EN	Schaltung	Länge max. (mm)	Breite max. (mm)	Kastenhöhe max. (mm)	Gesamthöhe max. (mm)	Bodenleiste
Buffalo Bull SHD (Super Heavy Duty)										
SHD 610 40	X991 450 285 000	12	110	760	3	514	175	210	210	B03
SHD 635 44	X991 450 290 000	12	135	900	3	514	175	210	210	B03
SHD 640 35	X991 450 291 000	12	140	800	3	514	189	195	220	B00
SHD 670 33	X991 450 293 000	12	170	1000	3	514	218	210	210	B03
SHD 680 32	X991 450 295 000	12	180	1000	3	514	223	195	220	B00
SHD 725 11		12	225	1150	3	517	273	212	240	B00

Schaltungen

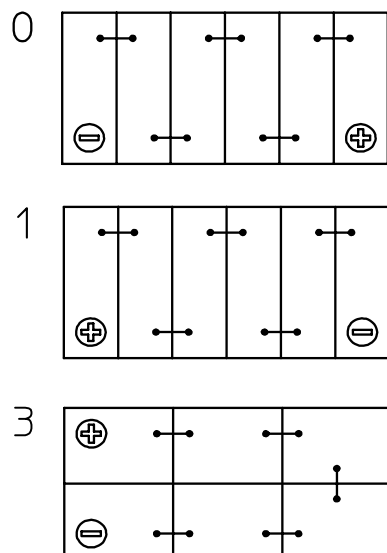

Bodenleisten

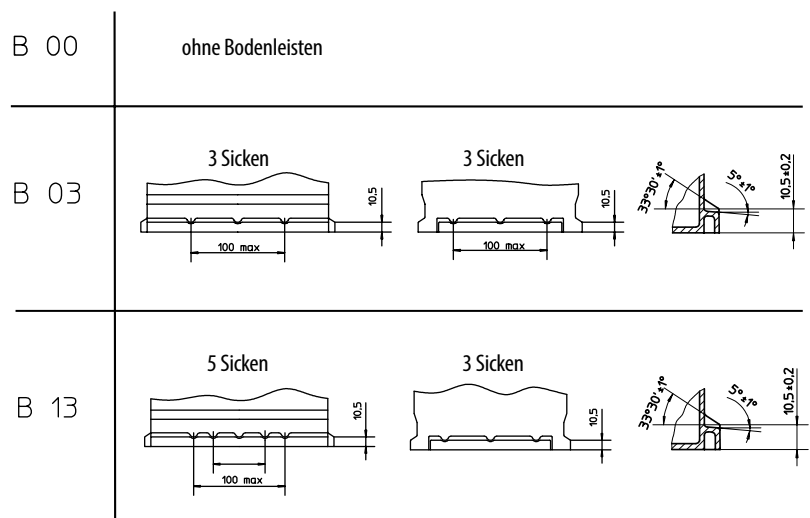

Ihr Fendt Vertriebspartner hält auch ein breites Sortiment an Zubehörartikeln rund um Batterien für Sie bereit.

Banner-Art.Nr.	Beschreibung
Ladegeräte	
1200006000	Profiladegerät IEB für den Werkstatteinsatz 12-120V 30A - IEB Profiladegerät
1232403030	Automatisches Fronius Ladegerät 12V 30A - Acctiva Seller 30A
1232403025	NEU Spezialladegerät Banner für Kalzium Batterien - Banner Accucharger Professional 25A
1232403035	Spezialladegerät Banner für Kalzium Batterien - Banner Accucharger Professional 35A
1240000020	Vollautomatisches Ladegerät 6V/12V 2A - Banner Accucharger 2A
1240000030	Vollautomatisches Ladegerät 12V 3A - Banner Accucharger 3A
1240000060	Vollautomatisches Ladegerät 12V 6A - Banner Accucharger 6A
1240000212	NEU Vollautom. Ladegerät 12V 10A auch für tiefentladene Batt. - Banner Accucharger 10A recovery
1240000124	Vollautomatisches Ladegerät 24V 10A - Banner Accucharger 10A 24V
1240005100	NEU Vollautomatisches Ladegerät 12V 100A - Banner Accucharger Pro 100A
1240000612	NEU Ladezustandsanzeige (Ampelprinzip) 12V - Banner Battery Controller BBC12
1240000624	NEU Ladezustandsanzeige (Ampelprinzip) 24V - Banner Battery Controller BBC24
1240001500	Automatisches Ladegerät Motorrad 12V 0,9A - Accugard Bike Banner
1240001600	Automatisches Ladegerät Auto 12V 1,8A - Accugard Car Banner
1240001700	Automatisches Ladegerät 12V 7A / 24V 3,5A - Banner Accu Pro
1240001910	Spannungsausgleicher für zwei in Serie geschalteter Batterien - Charging Equalizer
1240003040	Automatisches Ladegerät 12V/24V 30A - Keepower XL-Pro
1240004500	Automatisches Ladegerät für Mehrfachladung - Banner Multicharger 4x5A
1240005030	Automatisches Ladegerät 12V-5A - Banner Bull Charger 5
Starthilfegeräte	
1030003000	Gerät zum Erhalt der Fahrzeugdaten bei Batteriewechsel - Memory Saver PMI7A
1220000702	transportables PKW-Starthilfegerät - P3 Professional 3100 Amp Evolution MAX
1220000311	transportables PKW/LKW-Starthilfegerät - P12/24 Start Truck Evolution
1220008000	transportables PKW-Starthilfegerät Lithium - Banner Jump Starter Lithium 12 Volt
1220009000	transportables PKW/LKW-Starthilfegerät Lithium - Banner Jump Starter Lithium 24 Volt
Test- und Prüfgeräte	
1210000111	Batterieschnelltester - BBT LED
1210000121	Spannungsanzeiger digital - BBT Voltmeter
1210000200	Batteriebelastungstester analog 6V/12V bis 100A - Milton
1210000225	Batteriebelastungstester digital 6V/12V bis 100A - Milton
1210000230	Batteriebelastungstester analog 12V bis 500A - DHC 500A2
1210000250	Batterietester elektronisch 6V/12V - BT301 inkl. Drucker
1210000290	Batterietester elektronisch 12V - BBT HD1 inkl. Drucker
1210000305	Batterietester elektronisch 12V für PKW Batterien - BBT 305 inkl. Drucker
1210000605	Werkstattbatterietester elektronischer 12V für PKW + LKW Batt. - BBT 605 inkl. Drucker
1210005000	Dateneinlesegerät bei Batteriewechsel für alle PKW - Banner Batterie Service Tool
1240001800	Werkstatttestgerät mit PC Anschluss 12V bis 420A - Forex Tester
Batterie-Service-Geräte	
1000000110	Pol-Schutz Spray 400ml
1000000200	Polfett 1 kg
1010001200	Neutralonspray

Betriebsstoffe

AdBlue®	28
Frostschutz	32
Schmierstoffe	34





AdBlue®



AdBlue®

AdBlue® (DIN 70070 und ISO 22241/1) ist ein Markenname für eine wasserklare, synthetisch hergestellte 32,5% Lösung hochreinen Harnstoffs in demineralisiertem Wasser. AdBlue® wird zur Nachbehandlung von Abgasen in einem SCR-Katalysator benutzt. Dabei wird durch selektive katalytische Reduktion (SCR), der Ausstoß von Stickoxiden (NOx) um etwa 90% reduziert. Die in einem separaten Tank liegende Harnstofflösung AdBlue®, wird mittels Dosierpumpe oder Injektor dosiert in den Abgasstrom eingespritzt und sorgt im SCR-Katalysator für eine chemische Reaktion. Hierbei werden nur die Stickoxide in Stickstoff und Wasserdampf umgewandelt.

Tipps zum Umgang:

- beim Verschütten sofort mit Wasser reinigen
- jeglichen Kontakt mit Metallen vermeiden
- Abfüllpumpsystem nach Gebrauch mit warmen Wasser reinigen
- keiner direkten Sonneneinstrahlung aussetzen
- AdBlue®-Tanks und Tankdeckel stets fest verschließen
- AdBlue® gefriert ab -11°C, ist es einmal gefroren, kann es nach dem Auftauvorgang wieder benutzt werden
- AdBlue®-Tanks niemals mit Wasser oder anderen Flüssigkeiten befüllen
- keine Vermischungen mit anderen Flüssigkeiten
- Gebinde nur stehend lagern

Ihr Fendt Vertriebspartner hält die folgenden Gebindegrößen für Sie bereit:

20 Liter Kanister - AdBlue®
mit Ausgießer

Art.Nr. X991 601 017 000



210 ltr. Fass
ohne Pumpe

Art.Nr. X991 601 018 000



1000 ltr. Fass IBC
ohne Pumpe

Art.Nr. X991 601 019 000



Pumpen und Auffangwanne

AdBlue® Pumpe Basic für IBC
4 Meter Schlauch, manuelle Zapfpistole
Art.Nr. X991 601 014 000



AdBlue® Pumpe Premium für IBC
8 Meter Schlauch, Automatik Zapfpistole,
K24 Zählwerk
Art.Nr. X991 601 013 000



**AdBlue® Pumpe für
210 Liter Fass**
6 Meter Schlauch,
Automatik Zapfpistole
Art.Nr. X991 601 015 000



Auffangwanne AdBlue® IBC
DIBT-Zulassung – Z-40.22-472
Art.Nr. X991 601 041 000



Starterpakete

**Nur bei Ihrem Fendt
Vertriebspartner!**

Für Lohnunternehmer und große Betriebe, bieten wir interessante Starterpakete an. Sparen Sie sich die Fahrt zur Tankstelle und bevorraten Sie sich auf Ihrem Anwesen mit AdBlue®!

210 Liter Fass AdBlue®

inklusive hochwertiger Pumpe mit automatischer
Zapfpistole und 6 Meter Schlauch

Art.Nr. X991 601 040 000

AdBlue® Pumpe



1000 Liter IBC Tank AdBlue®

inklusive Premium Pumpe mit 8 Meter Schlauch,
automatischer Zapfpistole und K24 Zählwerk

Art.Nr. X991 601 042 000

AdBlue® Pumpe Premium



Frostschutzmittel

**Nur bei Ihrem Fendt
Vertriebspartner**



Kühlerfrostschutz Grün 48 Extra*: Amin-, Nitrit- und phosphatfrei mit Langzeitwirkung und Korrosionsschutz

Laut der DQC-Freigabe Norm von Deutz (DQC CA-14) findet der Frostschutz Grün 48 bei Deutz Motoren Anwendung.

- Verhindert Kavitationsschäden
- Schützt vor Ablagerungen im Kühlsystem, greift Lack nicht an
- Ist verträglich mit Schlauch- und Dichtungsmaterial
- Für Sommer- und Winterbetrieb geeignet
- Korrosionsschutz-Prüfung nach ASTM D 3306, ASTM D 4985



Frostschutz Kühlerfrostschutz Grün 48 ist in den folgenden Gebindegrößen erhältlich:

Gebinde	Art.Nr.
5l Kanister	X991 601 005 000
20l Kanister	X991 601 006 000
60l Fass	X991 601 007 000
208l Fass	X991 601 008 000

Dieses Frostschutzmittel kann auch für AGCO Power, Mercedes-, MTU und MAN-Motoren verwendet werden.

Fendt Kühlerfrostschutz Blau*: Amin-, Nitrit- und phosphatfrei mit Langzeitwirkung und Korrosionsschutz

Das Fendt Anti-Freeze Blau entspricht der British Standard Norm BS6580 und findet Anwendung in AGCO-Power und Perkins Motoren.

- Verhindert Kavitationsschäden
- Schützt vor Ablagerungen im Kühlsystem; greift Lack nicht an
- Ist verträglich mit Schlauch- und Dichtungsmaterial
- Für Sommer- und Winterbetrieb geeignet
- Korrosionsschutz-Prüfung nach ASTM D 3306



Frostschutz Kühlerfrostschutz Blau ist in den folgenden Gebindegrößen erhältlich:

Gebinde	Art.Nr.
5l Kanister	X991 601 020 000
20l Kanister	X991 601 021 000
60l Fass	X991 601 022 000
208l Fass	X991 601 023 000

Frostschutz Rosa-violett* für Katana Feldhäcksler (Katana 65 S4)

* Bei den Frostschutzmitteln handelt es sich um Konzentrate. Diese werden mit destilliertem Wasser verdünnt. Nach Empfehlung der Motorenhersteller soll die Konzentration bei 33% bis 50% liegen.

Mischungstabelle:

Kühlerfrostschutz Grün 48 Extra, Blau oder Rosa-violett

	Wasser	Gefrierschutz
1 Teil	2 Teile	-20° C
1 Teil	1,5 Teile	-27° C
1 Teil	1 Teil	-37° C

Frostschutz Rosa-violett ist in den folgenden Gebindegrößen erhältlich:

Gebinde	Art.Nr.
5l Kanister	X991 601 065 000
20l Kanister	X991 601 066 000
60l Fass	X991 601 067 000
208l Fass	X991 601 068 000

Verwenden Sie das richtige Kühlmittel!

Kalkablagerungen und Korrosion werden bei der Verwendung von Standard-Kühlmitteln ein Thema, weil dort weniger Korrosionsschutz-Additive enthalten sind und Kalkablagerungen entstehen können. Dadurch überhitzt der Motor.

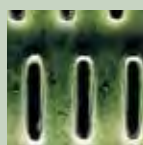

Kühlrippen mit Verwendung von Original-Kühlmittel



Kühlrippen mit sichtbaren Kalkablagerungen und Korrosion durch Verwendung von Standard-Kühlmittel.

Frostschutzmittel sollten nicht gemischt werden!



Ausflockung und Verstopfung sind die Folge von Vermischung von Original und Standard-Kühlmitteln.

Fendt Schmierstoffe

Schmierstoffe von Fendt für
Maschinen von Fendt



Fendt Schmierstoffe werden in enger Zusammenarbeit zwischen Motorenherstellern und dem Fendt Engineering entwickelt und erfüllen strengste Vorgaben und Richtlinien. Unser Schmierstoff-Sortiment umfasst Produkte für alle Baureihen und bietet bei unterschiedlichsten Einsatzprofilen Höchstleistung. Moderne Mehrbereichsöle garantieren durch sorgfältig ausgesuchte Grundöle und leistungsfähige Additivtechnologien hohe Leistung und lange Lebensdauer. Das gewährleistet einen wirtschaftlichen Maschineneinsatz sowohl beim Kaltstart im harten Winter als auch beim sommerlichen Dauereinsatz unter schwersten Bedingungen. Mit Fendt Schmierstoffen haben Sie die Gewissheit, den richtigen Schmierstoff für Ihre Maschine zu haben.

Unser Kundendienst empfiehlt die im Folgenden aufgelisteten Motorenöle für die jeweiligen Traktorenbaureihen:

Baureihe (mit Fg.-Nr.)	Motor	Geforderte Norm	Fendt Motoröl
Traktoren			
200 Vario V/F/P (260, 261, 262, 263, 264) (272, 273, 274)	AGCO Power Citius 33 V2	ACEA E7	Fendt Premium Extra Grade 10W-40
200 Vario S (330, 331, 332, 333, 334)	AGCO Power Citius 33 V2	ACEA E7	Fendt Premium Extra Grade 10W-40
300 Vario COM3 (336, 337, 338, 339)	Deutz TCD 2012 L4 V4	DQC III oder DQC IV	Fendt Premium Extra Grade 10W-40
300 Vario SCR (St3b) (322, 323, 324, 325, 340)	Deutz TCD 4.1 L4 V4	DQC III oder DQC IV	Fendt Premium Extra Grade 10W-40
300 Vario S4 (347, 348, 349, 350)	AGCO Power Citius 44 V4	API CJ-4 oder ACEA E9	Fendt Premium Extra Grade 10W-40
400 Vario COM3 (400, 401, 402, 403, 404)	Deutz TCD 2012 L4 V4	DQC III oder DQC IV	Fendt Premium Extra Grade 10W-40
500 Vario SCR (St3b) (413, 414, 415, 416)	Deutz TCD 4.1 L4 V4	DQC III oder DQC IV	Fendt Premium Extra Grade 10W-40
500 Vario S4 (435, 436, 437, 438)	Deutz TCD 4.1 L4 V4	DQC III LA oder DQC IV LA	Fendt Premium Extra Grade 10W-40
700 Vario COM3 (724, 725, 726, 727)	Deutz TCD 2012 L6 V4	DQC III oder DQC IV	Fendt Premium Extra Grade 10W-40
700 Vario SCR (St3b) (732, 733, 734, 735, 736, 737)	Deutz TCD 6.1 L6 V4	DQC III oder DQC IV	Fendt Premium Extra Grade 10W-40
700 Vario S4 (738, 739, 740, 741, 742, 743)	Deutz TCD 6.1 L6 V4	DQC III LA oder DQC IV LA	Fendt Premium Extra Grade 10W-40
800 Vario COM3 (729, 731)	Deutz TCD 2012 L6 V4	DQC III oder DQC IV	Fendt Premium Extra Grade 10W-40
800 Vario SCR (St3b) (832, 833, 834, 835, 836)	Deutz TCD 6.1 L6 V4	DQC III oder DQC IV	Fendt Premium Extra Grade 10W-40
800 Vario S4 (839, 840, 841, 842)	Deutz TTCD 6.1 L6 V4	DQC TTCD	Fendt Premium Extra Grade 10W-40
900 Vario COM3 (919, 922, 925, 928, 931, 934)	Deutz TCD 2013 L6 V4	DQC III oder DQC IV	Fendt Premium Extra Grade 10W-40
900 Vario SCR (St3b) (941, 942, 943, 944, 945, 946)	Deutz TCD 7.8 L6 V4	DQC III oder DQC IV	Fendt Premium Extra Grade 10W-40
900 Vario S4 (950, 951, 952, 953, 954)	Deutz TTCD 7.8 L6 V4	DQC TTCD	Fendt Premium Extra Grade 10W-40
1000 Vario S4 (ohne Partikelfilter) (527, 528, 529, 530)	MAN D2676 LE5xx	MAN M3277	Fendt Power Grade 10W-40
1000 Vario S4 (mit Partikelfilter)	MAN D26	MAN M3677	Fendt High Performance Grade 5W30
Feldhäcksler			
Katana 65 (650)	Mercedes Benz V8 OM 502 LA	MB-Approval 228.51	Fendt Premium Extra Grade 10W-40
Katana 65 S4 (652)	MTU R6 BR 1500	MB-Approval 228.51	Fendt Premium Extra Grade 10W-40
Katana 85 (653)	MTU V12 BR 1600	MTU Öl Ka-tegorie 3.1	Fendt Premium Extra Grade 10W-40

Übersicht über unsere Fendt Schmierstoffe:

Artikel	Art.Nr.*	Gebinde
Motorenöle		
Fendt Extra Grade 15W/40	X991 500 013 000	5 ltr
	X991 500 080 000	20 ltr
	X991 500 070 000	60 ltr
	X991 500 060 000	205 ltr
	X991 500 050 000	lose
Fendt Premium Extra Grade 10W/40	X991 500 090 500	5 ltr
	X991 500 090 000	20 ltr
	X991 500 091 000	60 ltr
	X991 500 092 000	205 ltr
	X991 500 093 000	1000 ltr
Fendt Power Grade 10W/40	X991 500 850 000	20 ltr
	X991 500 860 000	60 ltr
	X991 500 870 000	208 ltr
Fendt High Performance Grade 5W/30	X991 500 016 000	20 ltr
	X991 500 018 000	208 ltr
	X991 500 019 000	lose
Getriebeöle/Achsen		
Fendt Extra Trans 10W/40	X991 500 130 000	20 ltr
	X991 500 120 000	60 ltr
	X991 500 110 000	205 ltr
	X991 500 590 000	IBC 1000 ltr
	X991 500 100 000	lose
Fendt Extra Trans 15W/40	X991 500 910 000	20 ltr
	X991 500 930 000	208 ltr
	X991 500 950 000	lose
Fendt Super Gear 85W/140	X991 500 620 000	20 ltr
	X991 500 625 000	60 ltr
	X991 500 630 000	205 ltr
Fendt Super Trans LS 85W/90	X991 500 220 000	20 ltr
	X991 500 210 000	60 ltr
	X991 500 200 000	205 ltr
	X991 500 230 000	lose
Fendt Super Trans 85W/90	X991 500 520 000	20 ltr
	X991 500 510 000	60 ltr
	X991 500 500 000	205 ltr
	X991 500 530 000	lose
Fendt Super Trans 80W	X991 500 270 000	20 ltr
	X991 500 250 000	205 ltr
Hydrauliköle		
Fendt Extra HYD 68 (HVLDP)	X991 500 320 000	20 kg
	X991 500 310 000	60 kg
	X991 500 300 000	205 kg
	X991 500 330 000	lose
Fendt Super HYD (STOU)	X991 500 370 000	20 ltr
	X991 500 350 000	205 ltr
	X991 500 380 000	lose
Schmierfett		
Fendt Extra Fett EP 24x KARTUSCHE	X991 500 400 000	400 ml

Schmierstoffe für Rundballenpressen:

Artikel	Art.Nr.	Spezifikation
Kettenschmierung	X991 501 185 000	ALPHA SP 220 20 ltr
Montagepaste	X991 501 190 000	MOLUB-ALLOY PASTE WHITE T 1 kg
Montagepaste	X991 501 195 000	MOLUB-ALLOY PASTE WHITE T 20 kg
EP-Fett	X991 501 200 000	BIOTAC MP 18 kg
Multi-funktions-Öl	X991 501 205 000	RUSTILO WDP 400 ml (12 x 400 g)
Hochtemperaturfett	X991 501 210 000	400 gr. (12 x 400g)
Hochtemperaturfett	X991 501 215 000	18 kg



*In der Schweiz und Österreich gelten andere Artikelnummern. Sie unterscheiden sich in der 4. Ziffer. Statt X991... gilt hier X992...

Das richtige Öl

Die Verwendung des richtigen Schmierstoffes und die Einhaltung der vorgeschriebenen Serviceintervalle ist für den Werterhalt Ihrer Maschine von größter Wichtigkeit. Werden Serviceintervalle zu lange hinaus gezögert oder minderwertige Schmierstoffe verwendet, kann das kostspielige Folgen haben. Hier einige Beispiele:

Ölschlammbildung...

- entsteht durch zu große Intervalle beim Ölwechsel.
- durch die Verwendung von teilsynthetischen oder mineralischen Ölen, wo vollsynthetische Öle vorgeschrieben sind.
- führt zu geringerer Leistung, erhöhtem Verbrauch und erhöhtem Verschleiß.



Die Verwendung von minderwertigen Ölen birgt Risiken!

Typischerweise kommt es zu Rußablagerungen am Kolbenring. Dies hat zur Folge, dass der Kolbenring nicht mehr richtig schließt. So gelangen sog. Blow By Gase ins Kurbelgehäuse. Der Ölfilm verliert seine Stabilität und das Öl seine schmierenden Eigenschaften. Dadurch wird ein früherer Ölwechsel erforderlich.



Kolbenring nach 300 Stunden mit Originalschmierstoff



Kolbenring nach 300 Stunden mit Standard-Schmierstoff

Ausbrüche an Zahnflanken...

lassen sich durch die Verwendung des Original-Getriebeöls vermeiden. So wird der Verschleiß reduziert.



Kegelrad nach 300 Stunden mit Originalschmierstoff



Kegelrad nach 300 Stunden mit Standard-Schmierstoff



Hier sind kleine Ausbrüche an den Zahnflanken deutlich zu erkennen.

Die Verwendung eines unpassenden Schmierstoffes (ohne Turboladerkompatibilität) führt zu:

- Kohleablagerungen am Turbolader (in der Abbildung rechts).
- weniger Leistung und erhöhtem Verbrauch.
- erhöhtem Verschleiß und im Extremfall sogar bis zum Ausfall des Turboladers.



Partikelfilter

Die maximale Lebensdauer des Partikelfilters kann nur bei Verwendung des passenden Schmierstoffes gewährleistet werden. Unpassende Schmierstoffe führen zu erhöhten Ablagerungen am Partikelfilter, wie in der Abbildung links deutlich zu erkennen ist. Die Ablagerungen werden durch die Verwendung von Originalschmierstoffen deutlich reduziert, weil die Öle perfekt auf den Motor abgestimmt sind. Dadurch wird eine lange Laufzeit des Partikelfilters garantiert.



Schmierstoffe von Fendt für Maschinen von Fendt

Sparen Sie sich Kopfzerbrechen über erhöhten Verschleiß und das optimale Zusammenspiel von Öl und Motor, indem Sie gleich die richtigen Betriebsflüssigkeiten zum Einsatz bringen.

Fendt Schmierstoffe

Setzen Sie konsequent auf Fendt Qualität!

FENDT Premium Extra Grade 10W-40

- Verringert die Öleindickung
- Verringert die Bildung von Ablagerungen
- Reduzierung von Verschleiß und Korrosion
- Hohe Motorensauberkeit

ACEA E6, E7, E9; API CJ-4; JASO DH-2

Erfüllt technisch die Anforderungen von:

Deutz DQC IV-10LA; CAT ECF-3; Cummins CES 20.081;

Mack EO-O Premium Plus; MAN M 3271-1, M 3477;

MB-Freigabe 228.51; MTU Oil Category 3.1;

RVI RLD-3; Volvo CNG, VDS 4;

Auch für IVECO-LKW mit ACEA E6/E7/E9-Anforderung.

Entspricht Anforderungen nach DAF.

FENDT High Performance Grade 5W30

für alle Fendt Maschinen mit MAN Motoren und Partikelfilter

MAN-M3677; API-CJ-4, ACEA, E6, E7, E9;

MB-Freigabe 228.51; MTU Oil Category 3.1

FENDT Power Grade 10W-40

- Ausgezeichneter Verschleißschutz
- Bis zu 30% höhere Motorsauberkeit

API CF; ACEA E4/E7; MAN 3277

FENDT Extra Grade 15W-40 SHPD

- Mehrbereichsmotorenöl auf Mineralölbasis
- Speziell für hochaufgeladene Dieselmotoren
- Hohe Reserven bei langen Ölwechselintervallen

API CI-4; ACEA E7 (E3, E5)

FENDT Super Trans 80W

- Universal-Schaltgetriebeöl
 - Zum Einsatz in der Fendt-Schleppertechnik
die ein Öl der API-Klasse GL-4 benötigt
- API GL-4

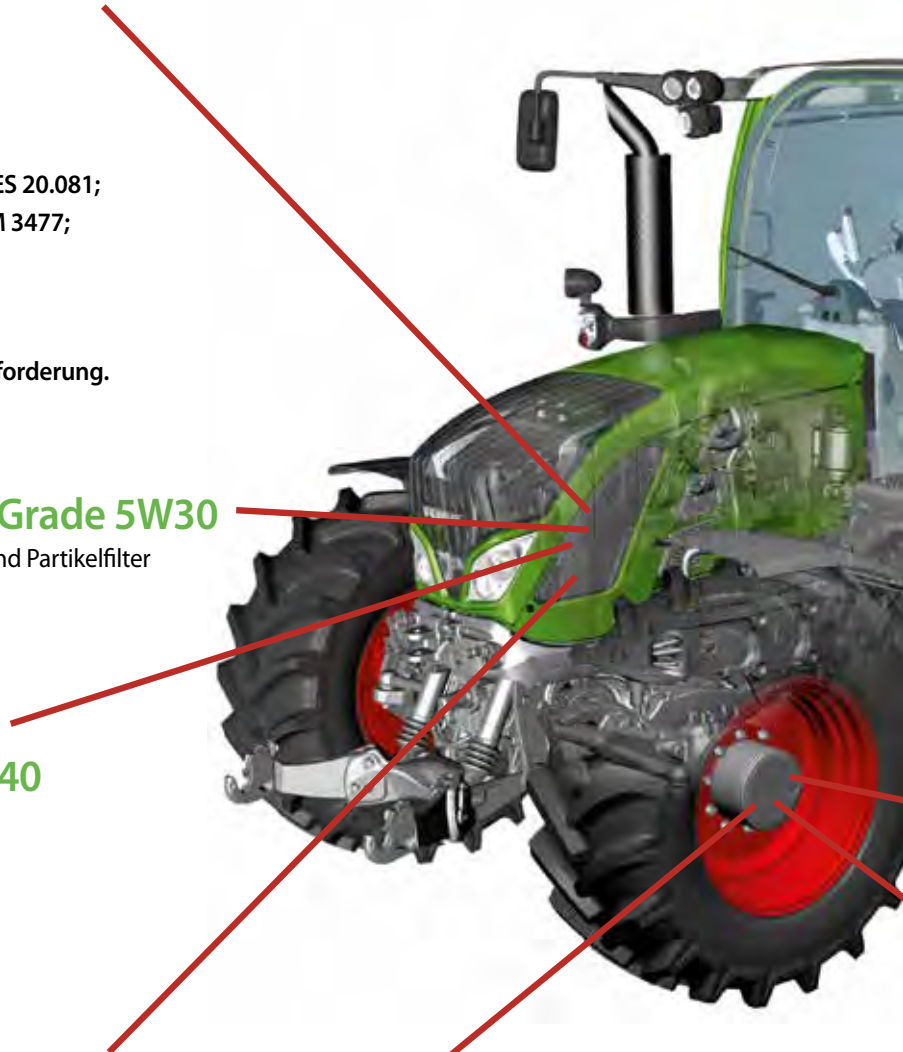

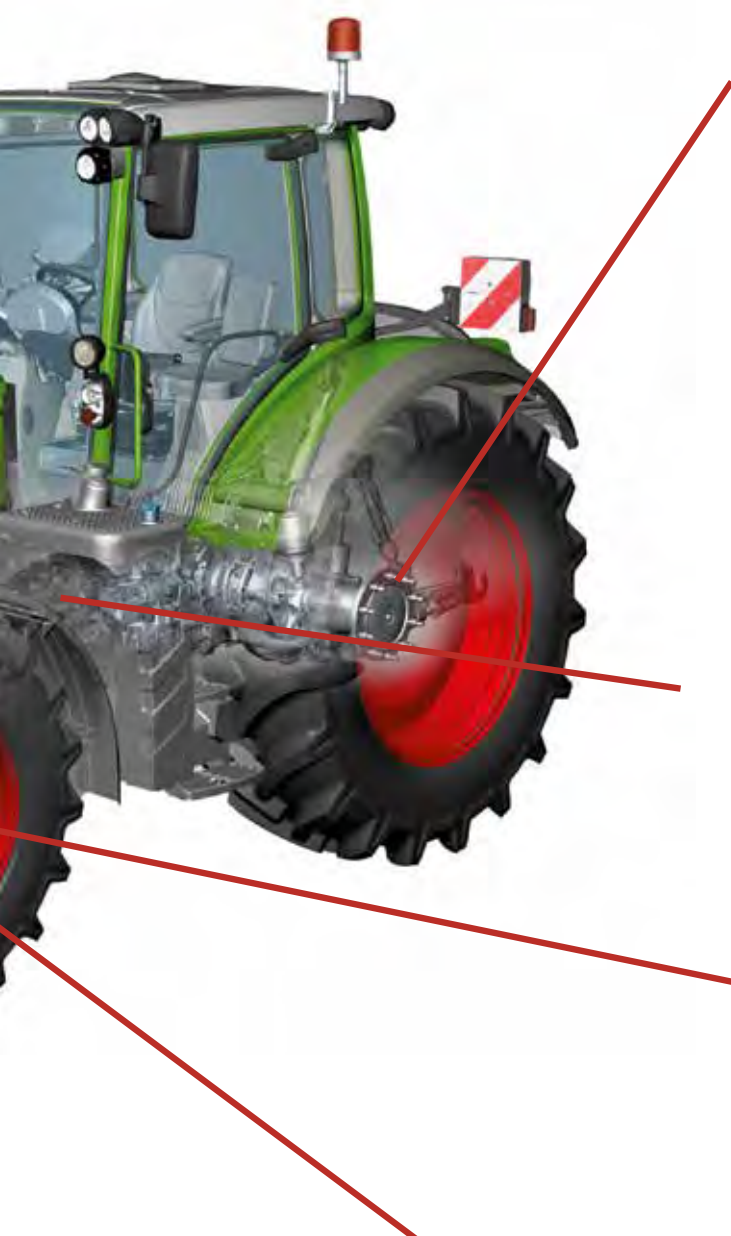

FENDT Super Gear 85W-140

- Hochdruck-Achsgetriebeöl der API-Klasse GL-5
 - Gewährleistet auch unter schweren Betriebsbedingungen eine hohe Funktionssicherheit
- API GL-5

FENDT Extra Trans 10W-40/15W-40

- Hochleistungs-STOU-Schmierstoff
 - Getriebe- und Motorenöl
 - Hohe Kraftstoff-Ersparnis
 - Geringerer Verschleiß im Motor
- API CF-4, SF, GL-4; ACEA E2

FENDT Super Trans LS 85W-90

- Getriebeöl mit LS-Zusätzen zum Einsatz in den Ausgleichsgetrieben der Vorderachsen
 - Der LS-Zusatz erhöht die Lebensdauer
- API GL-5

FENDT Super Trans 85W-90

- Universal-Getriebeöl für Achsantriebe, Nabenge triebe und Frontzapfwellen
 - Besonders für hypoidverzahnte Achsantriebe
- API GL-5

Fendt Schmierstoffe

Setzen Sie konsequent auf Fendt Qualität!

FENDT Premium Extra Grade

- Hochleistungs-Dieselmotorenöl
 - Für moderne Motoren mit Dieselpartikelfilter
 - Optimale Viskosität für leichten Kaltstart
- SAE 10W-40; ACEA E9; API CJ-4

FENDT High Performance Grade 5W-30

für IDEAL Mähdrescher mit
MAN-Motoren
MAN-M3677; API-CJ-4, ACEA,
E6, E7, E9; MB-Freigabe 228.51;
MTU Oil Category 3.1

FENDT Extra Grade

- Mehrbereichsmotorenöl auf Mineralölbasis
 - Speziell für Dieselmotoren
 - Hohe Reserven bei langen Ölwechselintervallen
- SAE 15W-40; ACEA E7 (E3, E5); API CI-4

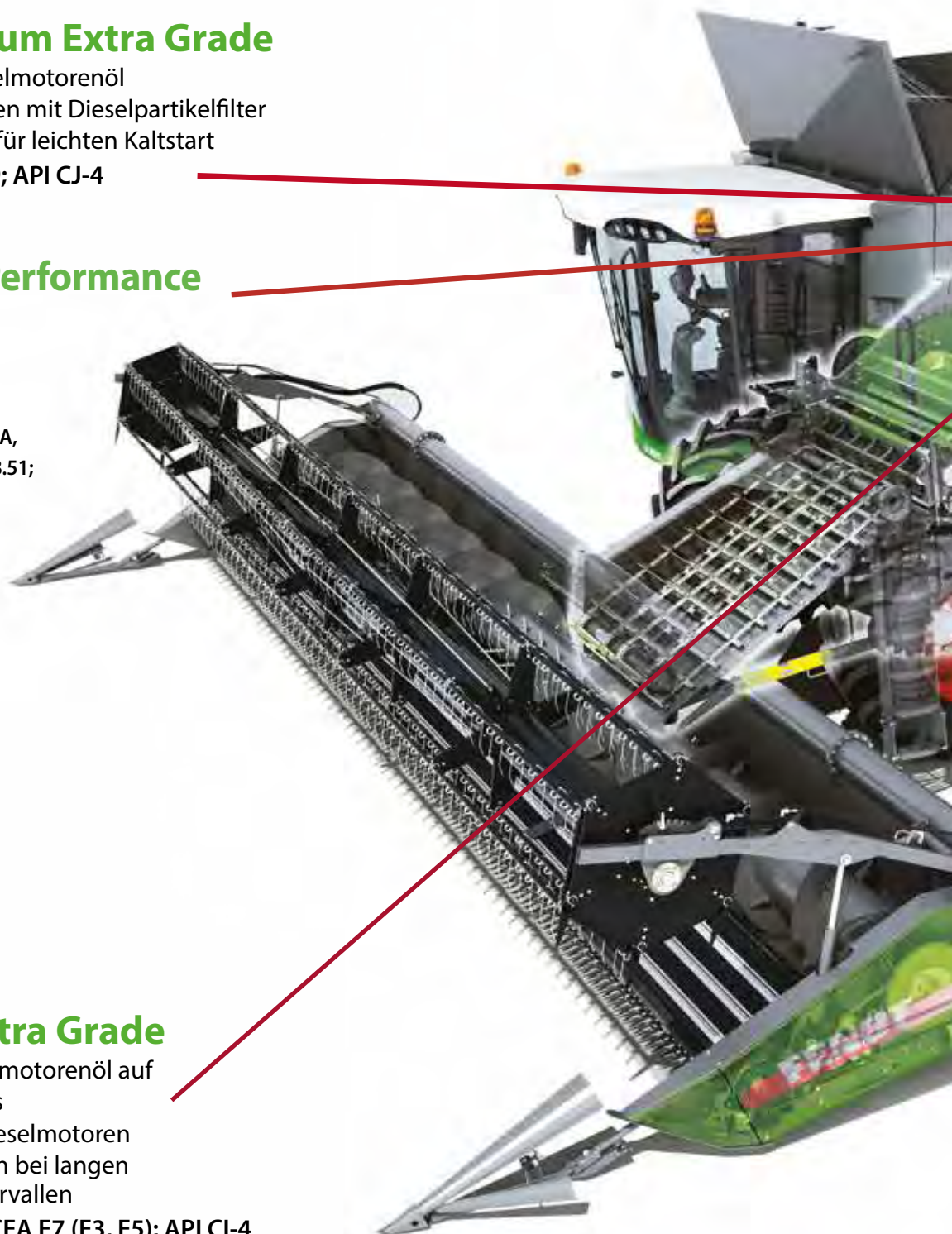

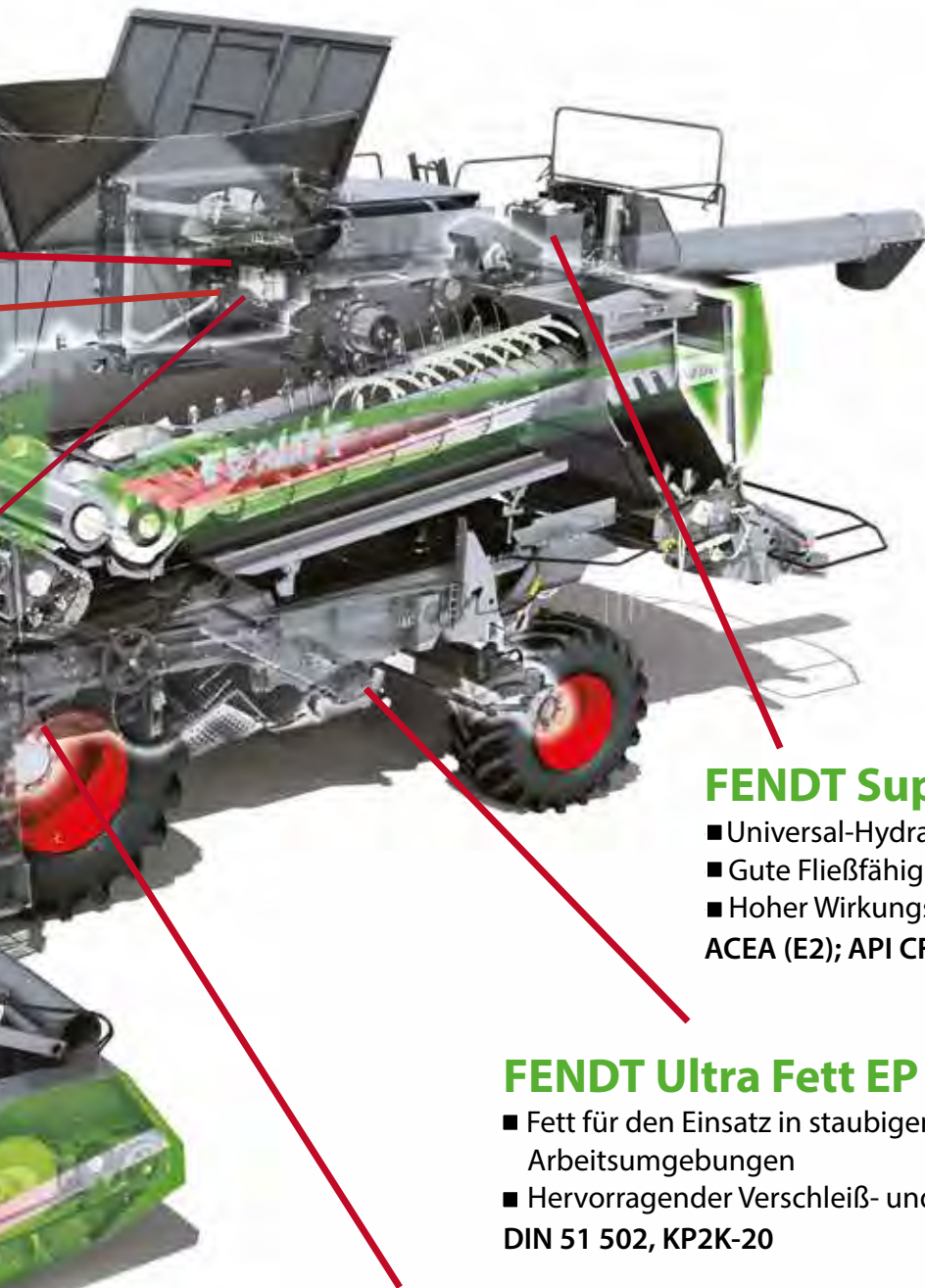

FENDT Super Hyd

- Universal-Hydrauliköl für moderne Landtechnik
 - Gute Fließfähigkeit bei niedrigen Temperaturen
 - Hoher Wirkungsgrad bei starker Beanspruchung
- ACEA (E2); API CF-4, CE, SF, GL-4

FENDT Ultra Fett EP

- Fett für den Einsatz in staubigen und feuchten Arbeitsumgebungen
 - Hervorragender Verschleiß- und Korrosionsschutz
- DIN 51 502, KP2K-20

FENDT Super Trans LS

- Getriebeöl mit LS-Zusätzen zum Einsatz in Achsen mit Differenzialsperre
 - Der LS-Zusatz erhöht die Lebensdauer
- SAE 85W-90; API GL-5

Fendt Schmierstoffe

Setzen Sie konsequent auf Fendt Qualität!

FENDT Ultra Fett EP

- Fett für den Einsatz in staubigen und feuchten Arbeitsumgebungen
- Hervorragender Verschleiß- und Korrosionsschutz

DIN 51 502, KP2K-20

FENDT Super Trans

- Universal-Getriebeöl für Achsantriebe, Nabenge triebe und Frontzapfwellen
 - Besonders für hypoidverzahnte Achsantriebe
- SAE 85W-90; API GL-5





FENDT Premium Extra Grade

- Hochleistungs-Dieselmotorenöl
 - Für moderne Motoren mit Dieselpartikelfilter
 - Optimale Viskosität für leichten Kaltstart
- SAE 10W-40; ACEA E9; API CJ-4

FENDT Super Trans LS

- Getriebeöl mit LS-Zusätzen zum Einsatz in Achsen mit Differenzialsperre
 - Der LS-Zusatz erhöht die Lebensdauer
- SAE 85W-90; API GL-5

FENDT Special Trans

- Spezielles Getriebeöl für hochbelastete Radgetriebe
 - Für Fendt Feldhäcksler vorgeschrieben
- Caterpillar TO-4 • ZF TE-ML 03C, 07F

Elektronisches Zubehör

Fahrtenschreiber	46	Ortungsgeräte	56
Freisprecheinrichtungen	48	Radios	60
Kamerasysteme	50	Spurführungssysteme	64



POWER



FahrtenSchreiber für Fendt Traktoren

**Fragen Sie Ihren Vertriebs-
partner nach einem Fahrten-
schreiber für Ihren Traktor!**



Sie haben landwirtschaftliche und gewerbliche Transporte im Lohnunternehmen?

Dann müssen Sie eine Fülle von Regelungen und Gesetzen beachten!

Jegliche Beförderung im Lohnunternehmen – auch im Rahmen einer Dienstleistung – ist gewerblich!

Die Verordnungen VO EG 561/2006 und VO EU 165/2014 schreiben für gewerbliche Beförderung die Dokumentation der Lenkzeiten mit einem EG-Kontrollgerät vor. Bitte kontaktieren Sie die zuständige Behörde – in Deutschland ist dies das Gewerbeaufsichtsamt – und erkundigen Sie sich, ob ein Fahrtenschreiber für Sie verpflichtend ist. Für die gängigsten Traktormodelle, die oftmals im gewerblichen Bereich eingesetzt werden und für die eine Ausrüstung mit einem EG-Kontrollgerät demnach verpflichtend ist, bieten wir Fahrtenschreiber als Nachrüstlösung an. Diese entsprechen den geltenden Vorgaben der EU-Gesetzgebung und gewährleisten die Aufzeichnung der Lenkzeiten und der aufzeichnungspflichtigen Aktivitäten. Die Traktoren sollten bereits mit der „Vorrüstung Dacheinbau EG-Kontrollgerät“ ausgestattet sein, da ansonsten aufwendige und kostenintensive Umrüstungen erforderlich sind.

Aktuell bieten wir Nachrüstätze für Baureihen Vario 500, 700 SCR, 700 S4 und Fendt 1000 S4 an.



Typ	Ab Modelljahr	Art.Nr.	Bezeichnung
FENDT 500 Vario S4		X991 820 060 000	Einbausatz digital für 500 Vario S4
512 Vario S4	2016	bestehend aus	Digitaltachograph DTCO 1381
513 Vario S4	2016		Geberhalter
514 Vario S4	2016		KITAS-Geber
516 Vario S4	2016		Geberleitung
			Montageschacht
			Plombiermaterial
			Bedienungsanleitung
FENDT 700 Vario SCR		X991 820 061 000	Einbausatz digital für 700 Vario SCR
714 Vario SCR	2011	bestehend aus	Digitaltachograph DTCO 1381
716 Vario SCR	2011		Geberhalter
718 Vario SCR	2011		KITAS-Geber
720 Vario SCR	2011		Geberleitung
722 Vario SCR	2011		Montageschacht
724 Vario SCR	2011		Plombiermaterial
			Bedienungsanleitung
FENDT 700 Vario S4		X991 820 062 000	Einbausatz digital für 700 Vario S4
714 Vario S4	2014	bestehend aus	Digitaltachograph DTCO 1381
716 Vario S4	2014		Geberhalter
718 Vario S4	2014		KITAS-Geber
720 Vario S4	2014		Geberleitung
722 Vario S4	2014		Montageschacht
724 Vario S4	2014		Plombiermaterial
			Bedienungsanleitung
FENDT 1000 Vario S4		X991 820 063 000	Einbausatz digital für 1000 Vario S4
1038 Vario	2016	bestehend aus	Digitaltachograph DTCO 1381
1042 Vario	2016		KITAS-Geber
1046 Vario	2016		Montageschacht
1050 Vario	2016		Plombiermaterial
			Bedienungsanleitung

Freisprech- einrichtungen

Eine kostengünstige
Nachrüstlösung



Freisprecheinrichtungen

Unsere Freisprecheinrichtungen genießen bereits seit vielen Jahren einen hervorragenden Ruf. Für den Einsatz in Traktorkabinen wurden die folgenden Artikel vom Fendt Engineering geprüft und für gut befunden!

MKi 9000 (Art.Nr. X991 800 001 000)

- Bluetooth-Freisprechsystem ohne Display
- kabellose Fernbedienung
- Dual Modus (MULTIPOINT): Koppeln Sie zwei Mobiltelefone gleichzeitig
- automatische Synchronisation mit dem Adressbuch des Telefons
- sprecherunabhängige Spracherkennung
- Anschlüsse: USB, Leitungseingang



MKi 9200 (Art.Nr. X991 800 002 000)

- Bluetooth-Freisprechsystem mit OLED-Display
- Dual Modus (MULTIPOINT): Koppeln Sie zwei Mobiltelefone gleichzeitig
- automatische Synchronisation mit dem Adressbuch des Telefons
- sprecherunabhängige Spracherkennung
- Anzeige des Profilfotos des Anrufers auf dem Display
- kabellose Fernbedienung
- Anschlüsse: USB, SD/SD-HC Kartensteckplatz, Leitungseingang



Jeder Freisprecheinrichtung ist ein spezieller Adapter – passend für unsere AGCO Maschinen – beigelegt. Beide Systeme wurden durch unsere Fendt Ingenieure getestet und freigegeben!

Kamerasysteme

Clevere Nachrüstlösungen in Erstausrüster-
qualität für Fendt Maschinen

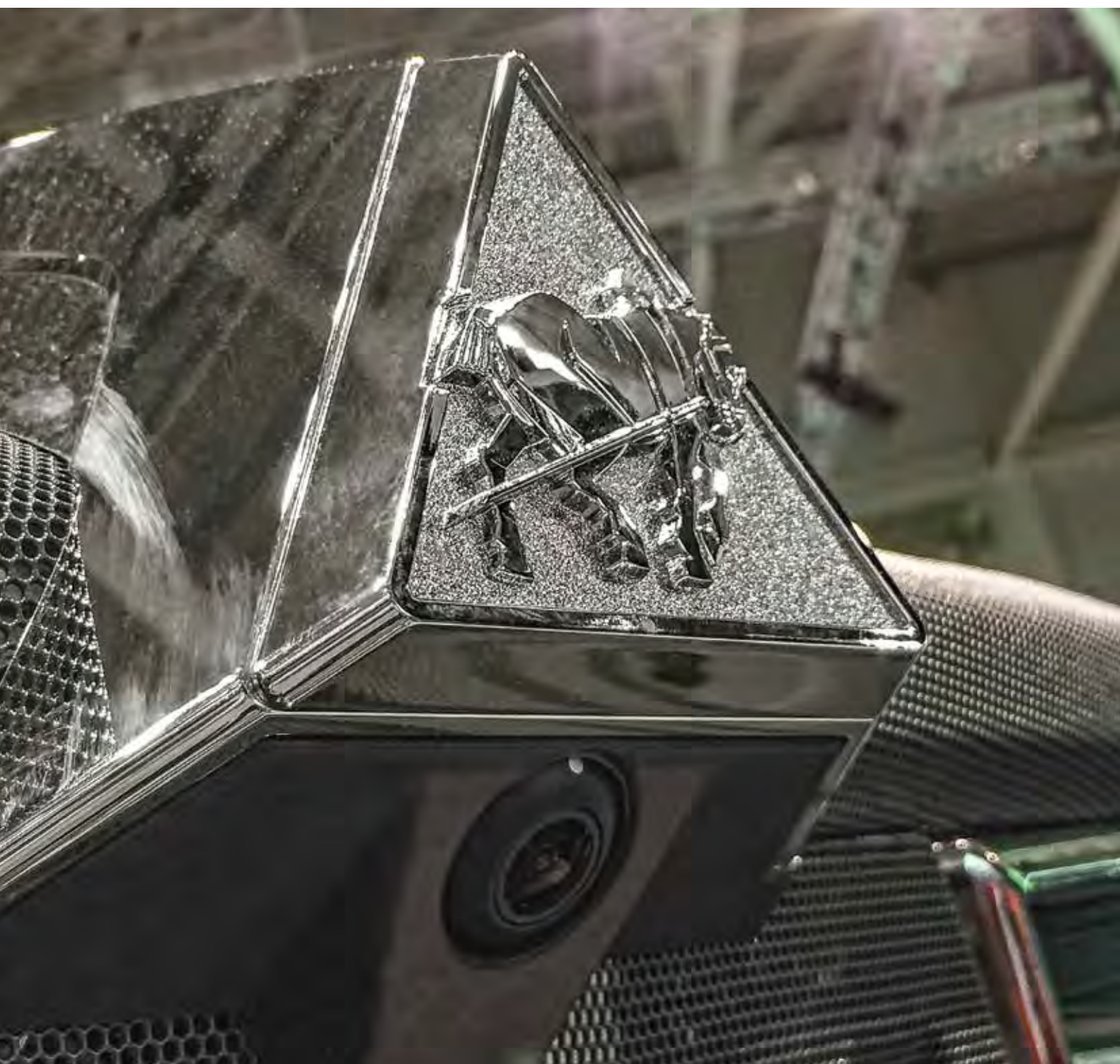

Ein Zugewinn an Sicherheit für Ihre Landmaschine

Die Firma Motec zählt zu den führenden Anbietern hochwertiger und intelligenter Kamera-Monitor-Lösungen für Nutzfahrzeuge, Land- und Baumaschinen sowie Stapler und Krane. Das traditionsreiche, mittelständische Unternehmen mit Sitz im hessischen Hadamar entwickelt und produziert mit rund 180 Mitarbeitern robuste Kameras, Monitore, Kabel, Funk- und Steuereinheiten sowie Systeme, die Video- und Sensortechnik vereinen. So entstehen Hightech-Lösungen Made in Germany! Seit vielen Jahren hat sich Motec weltweit als Ausrüster und Entwicklungspartner im OEM-Sektor etabliert.

Auch bei Fendt kommen Motec Kameras bereits in der Serienproduktion zum Einsatz



So befindet sich beim Fendt 1000 eine Kamera vorne im Dieselross Logo zum leichten Ankuppeln von Frontanbaugeräten.



In den Quaderballenpressen aus Hesston sind die Kabelverbindungen für unsere Nachrüstkameras am Ballenauswurf bereits serienmäßig montiert.



Auch auf selbstfahrenden Spritzen überwachen Motec-Kameras den Rückraum und die korrekte Funktion der Spritzdüsen.



Der Fendt Katana ist mit einem Kamerasystem mit optionaler Funkübertragung ausgestattet.

Bei Fendt erhalten Sie auch Kamerasysteme als Nachrüstlösungen in OEM-Qualität!



- höchste Gehäuse-Schutzklasse für Hochdruckreinigerdichte IP69K. Die Kamera hält jeder Reinigung mit dem Hochdruckreiniger stand



- hohe Schock- und Vibrationsbeständigkeit



- solide Steckerverbindungen

- „Plug and Play“ Kamerasystem einfach an das Vario-terminal anschließen. Fertig!

- Lösungen für alle Bedarfsfälle! Die einzelnen Komponenten können individuell zusammengestellt werden

- High-end Kameras mit wahlweise 90° oder 115° horizontalem Blickwinkel

Kamerasysteme für die Rückraumüberwachung oder Anbaugeräte mit Anbindung an das 10,4" Varioterminal

Alles auf einen Blick!

Das 10,4" Varioterminal verfügt über 2 Videoeingänge an der Armlehne, an die sich kinderleicht 2 Kameras anschließen lassen. Ein separater Monitor ist somit nicht notwendig!



Für Kameras an Anbaugeräten/Anhängern bieten wir Verlängerungskabel in unterschiedlichen Längen.

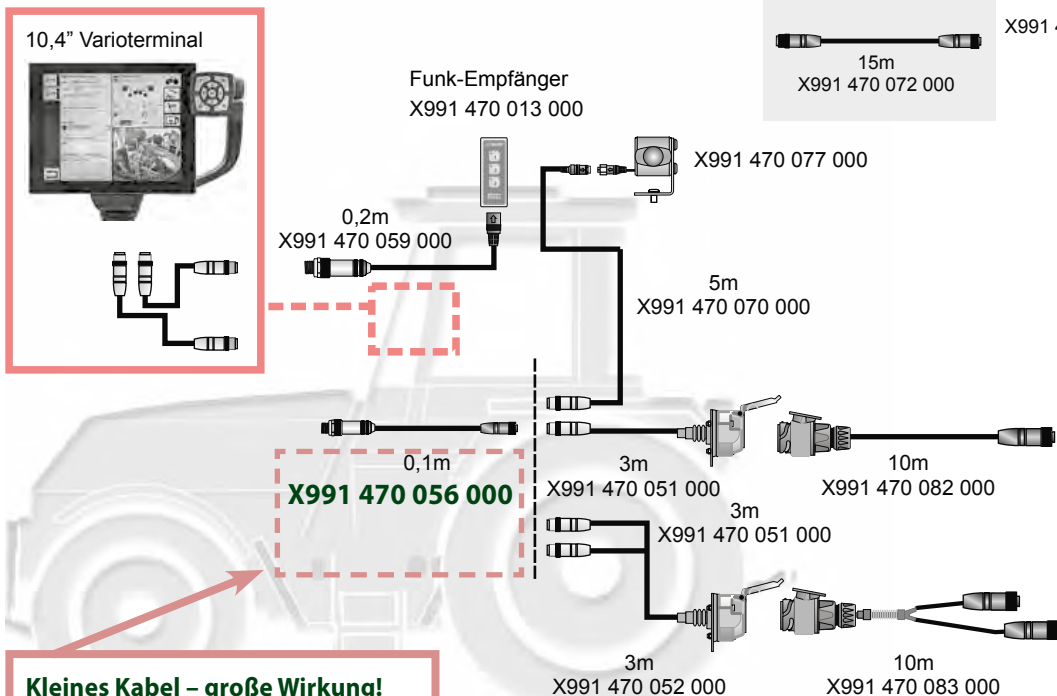
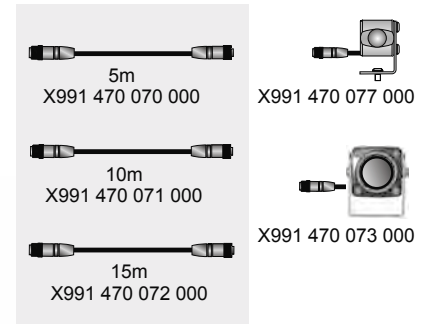

Kleines Kabel – große Wirkung!
Bei rückwärtig ausgerichteten Kameras soll das Bild gespiegelt werden, um den gewünschten Effekt eines Rückspiegels zu erzielen. Hierzu ist dieses Kabel zur Bildspiegelung notwendig.

Kamera zur Rückraumüberwachung am Kabinendach	5 m Kabel Kamera	Art.Nr. X991 470 070 000 Art.Nr. X991 470 077 000
1 Kamera an Anhänger/Anbaugerät	3 m Kabel 10 m Kabel Kamera	Art.Nr. X991 470 051 000 Art.Nr. X991 470 082 000 Art.Nr. X991 470 077 000
2 Kameras an Anhänger/Anbaugerät	3 m Kabel 10 m Kabel Kamera	Art.Nr. X991 470 052 000 Art.Nr. X991 470 083 000 Art.Nr. X991 470 077 000

Kamera-Monitor-Systeme für Front-Anbaugeräte

Vorbau-Systeme

In Deutschland dürfen Fahrzeuge, die 3,50 m von Lenkradmitte bis zum äußersten Punkt des Anbaugeräts überschreiten, nicht im Straßenverkehr bewegt werden, wenn die Sichtbehinderung nicht durch einen Einweiser oder ein geeignetes Kamera-Monitor-System ausgeglichen wird. Das hier gezeigte Motec System wurde von der DLG geprüft und als geeignetes Kamera-Monitor-System anerkannt.

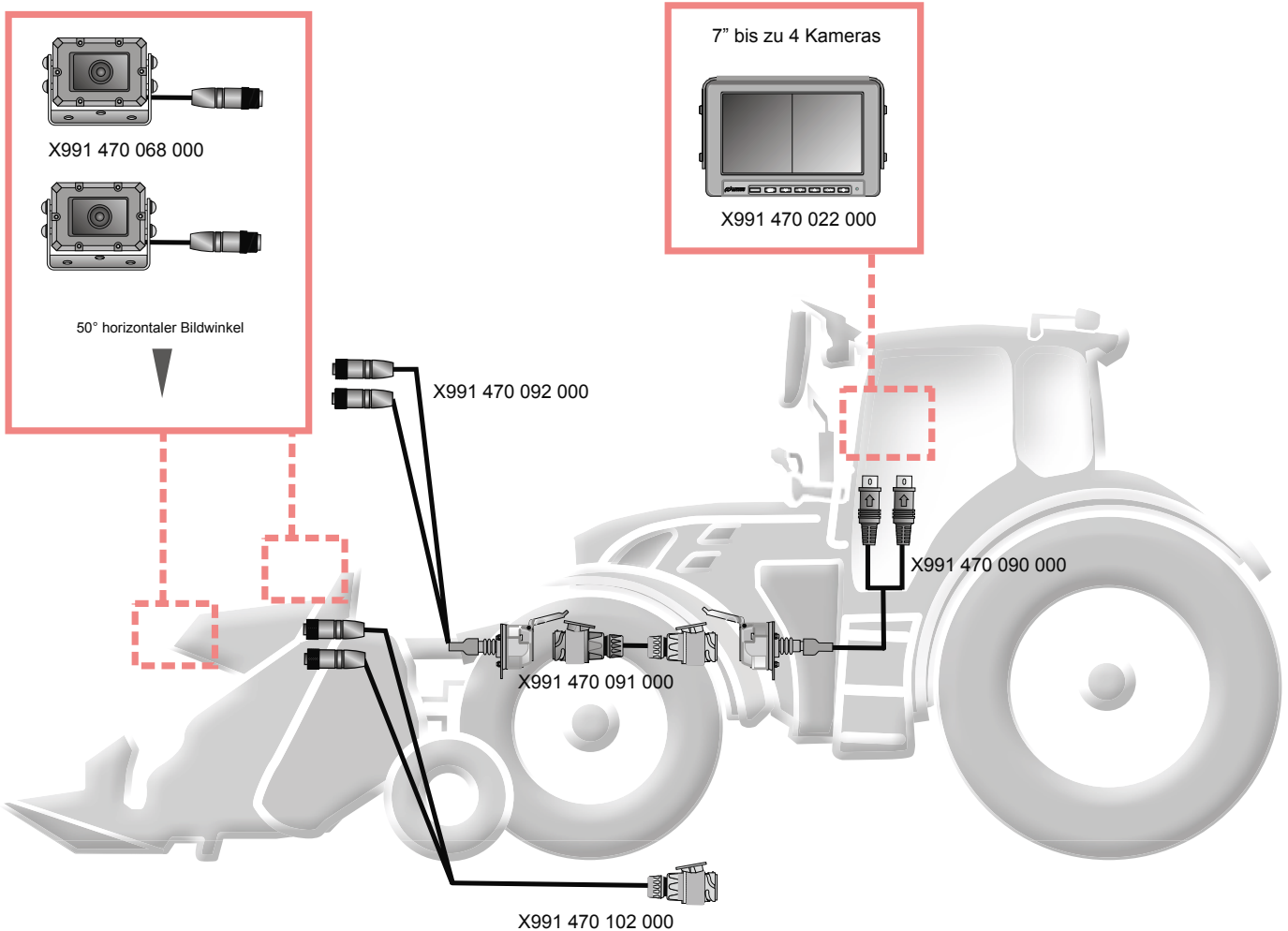

Kamera am Frontanbaugerät	2x Art.Nr. X991 470 068 000
Verbindungskabel	Art.Nr. X991 470 102 000
Verbindungskabel zum Monitor	Art.Nr. X991 470 090 000
Monitor	Art.Nr. X991 470 022 000

Alternativ:

Kamera am Frontanbaugerät	2x Art.Nr. X991 470 068 000
Verbindungskabel	Art.Nr. X991 470 092 000
Zwischenstück	Art.Nr. X991 470 091 000
Verbindungskabel zum Monitor	Art.Nr. X991 470 090 000
Monitor	Art.Nr. X991 470 022 000

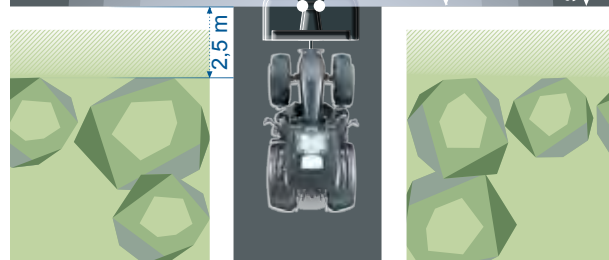
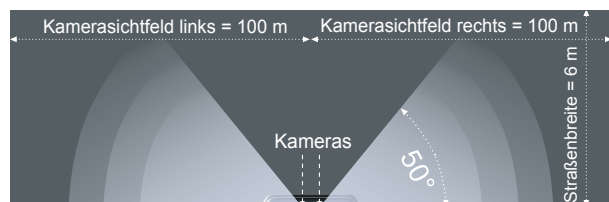

NEU Die Überkehrkamera für Mähdrescher der L- und C-Serie

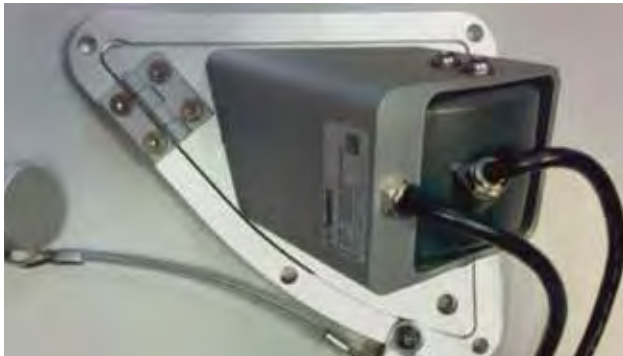

Zusammen mit den Ingenieuren und Konstrukteuren in unserem Mähdrescherwerk in Breganze wurde diese clevere Kamerалösung entwickelt.



Smarte Lösung: Die Kontur der Kamerahalterung wurde an die Kontur des Überkehrkanals angepasst.



Einfache Reinigung durch die aufklappbare Kamerahalterung.



Sparen Sie Zeit und optimieren Sie mit der Überwachung der Überkehrschnecke Ihren Ertrag!
Ihr Vertriebspartner berät Sie gerne!
Art.Nr. X991 470 106 000

Technische Daten Kameras

Die neue Kamera **MC6090D-4** wurde speziell für den Einsatz unter extremsten Bedingungen entwickelt. Die Gehäuseschutzklasse IP69K erlaubt das Säubern mit dem Hochdruckreiniger. Der energieeffiziente CMOS-Bildsensor liefert eine ausgezeichnete Bildqualität – auch bei eingeschränkten Lichtverhältnissen! Die integrierte Scheibenheizung, die sich automatisch bei Temperaturen unter 5°C einschaltet, sorgt für freie Sicht.



Optional:
Magnetfuß



Art.Nr. X991 470 062 000

MC6090D-4 Art.Nr. X991 470 073 000

Gehäuseschutzklasse	IP68/IP69K
Schockfestigkeit	100 g
Schwingfestigkeit	5 g
Betriebstemperatur	-40 °C... +85 °C
Lichtstärke	< 0,05 lx
Gehäuse	Aluminium eloxiert
Auflösung (Pixel)	H 640 x V 480
Bildwinkel horizontal	90°

Die bewährte Kamera **MC7090P-4-E** zeichnet sich durch ihre kompakte Bauform und die vielseitigen Montage-möglichkeiten aus. Egal ob die Kamera waagrecht, senkrecht oder über Kopf montiert wird, das Objektiv lässt sich mittels einer Feststellschraube leicht justieren. Auch diese Kamera erfüllt die hohe Schutzklasse IP69K. Für Anwendungen, bei denen ein möglichst breiter Sichtbereich abgedeckt werden soll (z.B. Überwachung des Ladewagens), gibt es die Variante **MC7115P-4-E** mit einem Weitwinkelobjektiv mit 115° horizontalem Bildwinkel.



Optional:
Magnetfuß



Art.Nr. X991 470 063 000

NEU Heavy-Duty Kamera für Vorbaugeräte

MC3050B-4-VKMS

Art.Nr. X991 470 068 000

Die **MC3050B-4-VKMS** ist eine speziell für Vorbaugeräte entwickelte Heavy-Duty Kamera. Das Frontglas der Kamera besitzt eine beidseitige interferenzoptische Beschichtung. Diese spezielle Beschichtung verhindert optische Reflexionen, die durch Sonnenlicht oder künstliches Licht an der Glasoberfläche entstehen.

Die Kamera ist außerdem mit einem hochwertigen streulichtoptimierten Objektiv ausgestattet. Reflexionen werden dadurch auf ein Minimum reduziert. Auch bei tiefstehender Sonne oder grellen Autoscheinwerfern liefert die Kamera weiterhin realitätsgetreue Bilder.

Die Kamera MC3050B-4-VKMS ist damit wesentlicher Bestandteil des Kamerasystems, das die hohen Anforderungen der Regularien des Bundesverkehrsministeriums erfüllt.

Qualität „Made in Germany“



MC7090P-4-E Art.Nr. X991 470 077 000

MC7115P-4-E Art.Nr. X991 470 078 000

Gehäuseschutzklasse	IP68/IP69K
Schockfestigkeit	50 g
Schwingfestigkeit	5 g
Betriebstemperatur	-35 °C... +65 °C
Lichtstärke	< 1 lx
Gehäuse	Edelstahl
Auflösung (Pixel)	H 640 x V 480
Bildwinkel horizontal	90°/115°

MC3050B-4-VKMS Art.Nr. X991 470 068 000

Gehäuseschutzklasse	Tauchwasser- und hochdruck-reinigerdicht (IP68 und IP69K)
Schockfestigkeit	50 g
Schwingfestigkeit	5 g
Betriebstemperatur	-60 °C...+85 °C
Lichtempfindlichkeit	< 0,05 Lux
Gehäuse	Robustes Aluminiumgehäuse eloxiert und lackiert für besondere Witterungsbeständigkeit, korrosions- und salznebelbeständig nach DIN 60068, UV-beständig nach DIN 75220, säure- und chemikalienbeständig gemäß Testplan
Auflösung	350.000 Pixel, aktive PAL-Auflösung H 640 x V 480
Blickwinkel horizontal	50°(entspricht 60° diagonal)

AGCO Security Guard

GPS-Tracker zum Schutz von Fahrzeugen



EINFACH
ANZUBRINGEN



OHNE EXTERNE
VERSORGUNG



IMMER MIT DER
LEITZENTRALE VERBUNDEN

Im Falle eines Diebstahls ist er mit der Leitzentrale verbunden und ermöglicht eine unverzügliche Ortung des Fahrzeugs.





Das Satelliten-Ortungssystem ist kinderleicht anzubringen und einfach in der Anwendung.

Der AGCO Security Guard eignet sich für alle Anwendungen in der Landwirtschaft, kann aber auch problemlos in anderen Situationen eingesetzt werden. Er ist zu 100 % wasserdicht und funktioniert dank der langlebigen Lithiumbatterie ohne externen Anschluss.

Das einfach zu installierende Gerät kann in allen Teilen des Fahrzeugs (möglichst versteckt!) installiert werden und ist von elektronischen Erfassungssystemen nicht zu orten.

Technische Merkmale:

- Integrierte GPS/GSM-Antennen
- 3 leistungsstarke Lithiumbatterien
- Lebensdauer der Batterien 2 Jahre
- Abmessungen: 118 mm x 69,5 mm – 26,8 mm
- Gewicht: 140 g, inklusive Batterien
- Betriebstemperaturbereich: -20°C bis +60°C
- Wasserdicht gemäß IPX7 Norm

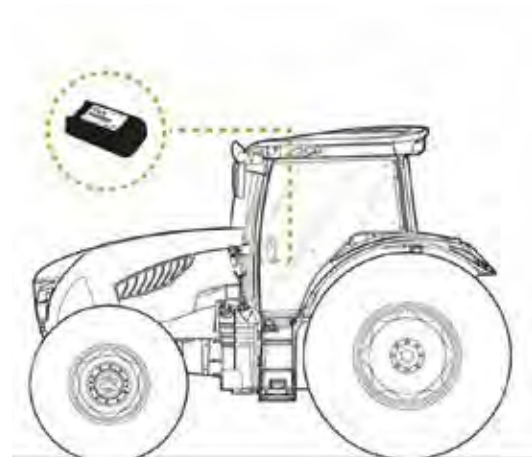



Im Lieferumfang enthalten:

- GPS-Tracker
- Bedienungsanleitung
- Vertrag zur Aktivierung des Signals.
Gerne hilft Ihnen Ihr Fendt Vertriebspartner bei den Formalitäten.

Art.Nr.	Bezeichnung	Laufzeit in Monaten
X991 480 691 000	AGCO Security Guard	GL36
X991 480 692 000	AGCO Security Guard	GL48
X991 480 693 000	AGCO Security Guard	GL60
X991 480 694 000	AGCO Security Guard	GL72
X991 480 695 000	AGCO Security Guard	GL84
X991 480 696 000	AGCO Security Guard	GL96
X991 480 697 000	AGCO Security Guard	GL108

Installation

Der AGCO Security Guard wird unabhängig von der Fahrzeugelektronik, in einem verborgenen Bereich im Fahrzeug installiert. Hierfür ist kein Einsatz eines Mechanikers notwendig.



Funktionsweise

Der Tracker schaltet sich in voreingestellten Zeitabständen automatisch ein und informiert die Leitzentrale per Signal über den Ladezustand der Batterie und Funktionstüchtigkeit. Sie können wählen ob Sie dieses Signal ein- oder zweimal pro Tag senden möchten.

Außerdem können Sie sich mit Hilfe einer einfachen App über Smartphone, Tablet oder PC jederzeit selbst über den Ladestand der Batterie und einen eventuell notwendigen Austausch informieren.

Im Falle eines Diebstahls aktiviert die Leitzentrale den sog. "Power Tracking" Befehl. Ab diesem Zeitpunkt sendet der Tracker dann rund um die Uhr ein Signal bis das Fahrzeug, ggf. mit Hilfe der Ortungskräfte, sichergestellt wurde.



Betrieb

Um den einwandfreien Betrieb des Geräts zu gewährleisten, müssen lediglich die Batterien und der Funktionsstatus aufmerksam überwacht werden.

Die App informiert über den Ladestand der Batterie und einen eventuell notwendigen Austausch.



Radios

Nicht nur für Fendt Maschinen



Radios mit geringer Einbautiefe

FT 412 – Standardradio RDS

- Geringe Einbautiefe (nur 90 mm)
- Erschütterungsfest
- USB/SD – Anschluss in der Bedienfront
- Backup Memory EPROM ++ (Im Falle einer Stromunterbrechung, bleiben die gespeicherten Sender und bevorzugten Einstellungen erhalten)
- Mit schickem Fendt Logo



Art.Nr. X991 450 012 000

Dieses Radio ist auch in marken-neutralem Design mit den gleichen Produktmerkmalen erhältlich.

Art.Nr. X991 450 068 000

FT412BT – mit Bluetooth-Freisprecheinrichtung

- Geringe Einbautiefe (nur 90 mm)
- Erschütterungsfest
- USB/SD –Anschluss in der Bedienfront
- Backup Memory EPROM ++ (Im Falle einer Stromunterbrechung, bleiben die gespeicherten Sender und bevorzugten Einstellungen erhalten)
- Bluetooth-Freisprecheinrichtung
- Der Lautstärkenregler / Bedientaste ist auf der rechten Seite angebracht, so dass der Bediener bei einer Radioposition in der Traktorkabine oben rechts, dennoch Blick auf das Display hat.



- 1 Mikrofon an der Frontseite des Radios
- Zusätzlicher Mikrofonanschluss hinten am Radio für den Anschluss eines externen Mikrofons (ebenfalls im Lieferumfang enthalten).
- Mit schickem Fendt Logo

Vom Fendt Engineering getestet und frei gegeben!

Art.Nr. X991 450 175 000

Dieses Radio ist auch in marken-neutralem Design mit den gleichen Produktmerkmalen erhältlich.

Art.Nr. X991 450 178 000

NEU CT412 DAB BT – Das bewährte Modell CT412BT jetzt auch mit DAB+ Empfang!

- Tuner DAB-FM-MW-LW
- Radiovoreinstellungen 18 DAB/18FM/6MF/6LW
- Empfangsbereiche EU/US/JP/AU/LT
- USB / Aux-In
- Kopplung: bis zu 8 Mobiltelefone
- 4-Band Equalizer (Pop, Rock, Jazz, Klassik)
- Sicherheitspasswort
- Timer-Funktion
- ISO Stecker
- ID3-Tag der MP3 Datei (Lied, Künstler, Album)



- Steuerung der über Bluetooth verbundenen Telefone durch Sprachbefehle (je nach Kompatibilität der Telefone)
- Automatischer Wechsel von DAB+ auf FM Modus, wenn digitaler Empfang nicht optimal gewährleistet ist.

Art.Nr. X991 450 189 000

Radios mit CD Laufwerk

Das „Elite“ Radio CB710 mit Bluetooth, CD und DAB+!

- USB- / SD-Karten-Anschluss / Aux-Eingang
- Abnehmbare Bedienfront
- CD/MP3/WMA/CD-R/RW-Antischock-Speicher
- iPod, iPad, iPhone, MP3 über USB-Anschluss
- DAB+ integriert (mit DAB Anschluss hinter der Antenne)
- Separate DAB+ Antenne im Lieferumfang enthalten
- Integrierte Bluetooth-Freisprecheinrichtung
- Externes Mikrofon mit 3m langem Kabel
- Backup Memory EPROM ++ (Im Falle einer Stromunterbrechung, bleiben die gespeicherten Sender und bevorzugten Einstellungen erhalten)

Art.Nr. X991 450 170 000



CB 710 - Radio mit CD-/MP3-Player mit Bluetooth-Freisprecheinrichtung

- Integrierte Bluetooth-Freisprecheinrichtung
- LCD-Anzeige
- Anti-Schock-Speicher
- USB/SD-Anschluss in der Bedienfront
- Backup Memory EPROM ++ (Im Falle einer Stromunterbrechung, bleiben die gespeicherten Sender und bevorzugten Einstellungen erhalten).
- CD-/MP3 Player

Art.Nr. X991 450 069 000



Radio Zubehör

Lautsprecher



Art.Nr.		
1	X991 450 632 000	Lautsprecher mit einer Doppelmembran 10 cm
	X991 450 633 000	Doppelmembran 13 cm
2	X991 450 635 000	2-Wege 16 cm
3	X991 450 638 000	2-Wege 10x11x12 cm

Lautsprecherabdeckungen und Abstandhalter



Art.Nr.		
1	X991 450 639 000	Quadratisch 10 cm
	X991 450 641 000	Quadratisch 13 cm
2	X991 450 640 000	Rund 13 cm
3	X991 450 643 000	Abstandhalter 13 cm Dicke von 1.5 cm

Anschlusskabel



Art.Nr.		
1	X991 450 644 000	Jack/ Jack M/M 150 cm
2	X991 450 617 000	ISO Kabel - blanker Draht / Lautsprecher und Stromversorgung
3	X991 450 645 000	ISO Kabel / verbesserte Leistung Radio CT412 mit 2 Lautsprechern
4	X991 450 618 000	ISO Verlängerungskabel / ISO Stromversorgung + Lautsprecher

Weitere Artikel auf Anfrage.

Antennen



Art.Nr.		
1	X991 450 621 000	Flexible universelle Antenne 30 cm / AM-FM / runde Basis / Verlängerungskabel von 230 cm
2	X991 450 622 000	Feste universelle Antenne / 35 cm / AM-FM / quadratische Basis / Verlängerungskabel von 230 cm
3	X991 450 646 000	Feste universelle AMS Antenne DAB+ / 35 cm / runde Basis / Verlängerungskabel von 200 cm
	X991 450 620 000	DAB+ Windschutzscheiben-Antenne
4	X991 450 619 000	Elektronische Windschutzscheiben-Antenne mit Verstärker
5	X991 450 623 000	Planspiegel: 4 Metallbänder / Optimal für Empfang in schwierigen Bedingungen / 70cm

Antennen-Zubehör



Art.Nr.	
1	X991 450 624 000 ISO Adapter / gebogen / weiblich
2	X991 450 625 000 ISO Adapter / gerade / weiblich 15 cm
3	X991 450 626 000 ISO Adapter / gerade / weiblich
4	X991 450 628 000 Koaxiales Verlängerungskabel - 70 cm
	X991 450 629 000 Koaxiales Verlängerungskabel - 150 cm

Zierleisten und Kunststoffhalterungen



Art.Nr.	
1	X991 450 647 000 ISO 0.2 cm
	X991 450 648 000 ISO 0.4 cm
	X991 450 649 000 ISO 1 cm
2	X991 450 602 000 ISO Tiefe 12 cm
	X991 450 603 000 ISO Tiefe 18 cm

Spannungswandler



Art.Nr.	
1	X991 450 655 000 24V > 12V DC 6 Amp.
	X991 450 656 000 24V > 12V DC 20 Amp.
2	X991 450 657 000 220V AC > 12V DC 8 Amp.
3	X991 450 658 000 12V > 220V AC 1.5 Amp.

Technische Merkmale

	Radio Tuner	Radio BT	Radio DAB+ BT	Radio CD BT	Radio CD DAB+ BT
Art.Nr. mit AMS Logo	X991 450 068 000	X991 450 178 000	X991 450 189 000	X991 450 069 000	X991 450 170 000
Art.Nr. mit Fendt Logo	X991 450 012 000	X991 450 175 000	-	-	-
Einbautiefe	90 mm	90 mm	90 mm	165 mm	165 mm
Spannung	12V	12V	12V	12V	12V
Ausgangsleistung	4x10W	4x41W	4x41W	4x45W	4x45W
Tuner RDS FM/MW/LW	✓	✓	✓	✓	✓
Multi-Zone Tuner	✓	✓	✓	✓	✓
DAB+	-	-	✓	-	✓
18 FM, 12 AM, 6 LW Vorauswahl	✓	✓	✓	✓	✓
DAB+ Vorauswahl	-	-	18	-	6
RDS Uhr	✓	✓	✓	✓	✓
Backup Memory EPROM	✓	✓	✓	✓	✓
4 Band Equalizer (Pop, Classic, Rock, Jazz)	✓	✓	✓	✓	✓
Kontrolle der Fassaden- beleuchtung	✓	✓	✓	✓	-
Built-In Versorgung	✓	✓	✓	✓	✓
SD Karte	✓	✓	✓	-	-
LCD-Bildschirm	✓	✓	✓	-	-
Abnehmbare Frontplatte	✓	✓	-	-	-
USB Stecker	✓	✓	✓	✓	✓
Kompatibles Format	WMA/MP3	WMA/MP3	WMA/MP3	WMA/MP3/AAC	WMA/MP3/AAC
Bluetooth	-	✓	✓	✓	✓
CD-Player	-	-	-	✓	✓
Kompatibel mit Ipod/Iphone/Ipad	-	-	-	✓	✓

Spurführungssysteme für den Fendt 200 V/F/P/S Vario S3

**Fragen Sie Ihren Vertriebs-
partner nach den Details!**



Systemkits für den Fendt 200 V/F/P/S Vario S3

Es gibt viele Vorteile von einem Lenk- und Spurführungssystem: Eindeutige Pluspunkte sind Fahrerentlastung, Dokumentation, eine höhere Genauigkeit, weniger Überlappungen sowie Einsparung von Betriebsmitteln. Sie können sich besser konzentrieren und im Weinbau bei doppelseitigem Arbeitsgerät mehr Aufmerksamkeit auf das Anbaugerät legen.

Voraussetzung für die Nutzung der Spurführungssysteme sind die nachfolgenden Ausstattungsoptionen: TIM Guidance-ready – Spurführungsvorrüstung bei Schlepperbestellung. Diese beinhaltet die nötige Vorrüstung der Schnittstelle, über welche der Traktor die Lenkbefehle erhält (nicht nachrüstbar).

Systemübersicht: PSR Lenksystem

- Das Lenksystem kommuniziert mit der im Traktor verbauten Vorrüstung über die implementierte Schnittstelle.
- Gewohnte Ergonomie und Fahrkomfort, da das System im Fahrzeug integriert ist.
- Der Jobrechner (PSR iBox) verarbeitet alle benötigten Eingangssignale von den Sensoren (Radwinkelsensor, Neigungs- und Richtungssensor, Ultraschallsensoren, GNSS-Empfänger).
- Anhand aller Sensorwerte errechnet die PSR iBox die notwendige Achsansteuerung, um das Fahrzeug mit der höchsten Präzision auf der Spur bzw. in der Rebzeile zu lenken.
- Anschließend werden die Ansteuersignale über die Schnittstelle an den Lenkcontroller übergeben – es erfolgt eine Lenkbewegung an der Achse.
- Für die Fendt 200 Vario-Serie stehen zwei Ausstattungsvarianten zur Verfügung:
 - PSR SONIC- Lenken mit Ultraschall (V+F)
 - PSR SKY- GNSS (V+F+P+S)

PSR SONIC: Lenken mit Ultraschall

- An der Front montierte Ultraschallsensoren messen mit einer Abtastrate von 100 Hz (10ms) den Abstand vom Sensor zum Messobjekt.
- Mit Hilfe der Ultraschallsensoren wird die Maschine mit hoher Genauigkeit zwischen den Rebzeilen hindurch gelenkt.
- Durch intelligente Filterungen und Berechnungen werden auch in die Reihe hineinragende Reben oder in der Laubwand befindliche Lücken ermittelt und die Maschine dennoch exakt gesteuert.
- Die Ultraschallsensoren werden nicht durch Staub, Dunkelheit oder Nebel beeinträchtigt, wodurch das System auch bei widrigen Bedingungen problemlos eingesetzt werden kann.
- Die Sensoren sind verstellbar, das System kann in verschiedenen Wuchsstadien, Rebzeilenbreiten und Schnittformen des Weinbaus eingesetzt werden.
- Die Mindestgeschwindigkeit von PSR SONIC liegt bei 0,3 km/h und kann bis zu einer Geschwindigkeit von 20 km/h genutzt werden.

Einsatzgebiete des PSR SONIC Kits:

- | | |
|------------------|---|
| ■ Rebholzzieher | ■ mechanische und chemische Stockpflege |
| ■ Kompoststreuer | ■ Unterstockspritze |
| ■ Entlauber | ■ Spritze |
| ■ Mulcher | ■ Vorschneider* |
| ■ Düngerstreuer | ■ Entranker* |
| ■ Walze | ■ Flachschar mit Taster* |
| ■ Kreiselegge | ■ Laubschneider* |
| ■ Fräse | |
| ■ Grubber | * beschränkt nutzbar |





PSR SKY: Lenken mit GNSS

- PSR SKY kann völlig unabhängig von Wuchsstadium und Bestandszustand eingesetzt werden, vorausgesetzt, dass die Pflanzung schon mit einem hochgenauen RTK-Signal angelegt wurde.
- Das Fahrzeug kann ganzjährig eingesetzt werden.
- Zudem kann der mit PSR SKY ausgerüstete Traktor selbstverständlich in der Flächenlandwirtschaft vollumfänglich eingesetzt werden.
- GNSS-Receiver sind für Genauigkeiten von ± 30 cm bis ± 2 cm lieferbar.



PSR ISO Touch 800 Kit, Art.Nr. X991 820 008 000	PSR ISO TOP Touch 800 Kit, Art.Nr. X991 820 010 000
<p>ISO VT zur Anzeige und Bedienung der Spurführungssysteme mit folgenden Lenkoptionen:</p> <ul style="list-style-type: none"> ▪ PSR SONIC – Lenken mit Ultraschall ▪ PSR SKY – Lenken mit GNSS <ul style="list-style-type: none"> - AB-Spuren - Kreisspuren - Koordinateneingabe 	<p>Erweitert das PSR ISO Touch 800 Kit um folgende Funktionen:</p> <ul style="list-style-type: none"> ▪ Erfassung von Hindernissen ▪ Warnung vor Erreichen der Feldgrenze ▪ Speicherung der Arbeitsergebnisse ▪ Änderungen fester Felddaten: <ul style="list-style-type: none"> - Feldgrenzen - Führungslinien - Hindernisse ▪ Dokumentation, Import, Export im Shape-Format ▪ SECTION-View-Anzeige – optische Anzeige der Teilbreiten ▪ Lenkung entlang angelegter Führungslinien
<p style="text-align: center;">PSR Terminal RAM Mount Halterung (1,5"), Art.Nr. X991 820 012 000</p> <p style="text-align: center;">Empfohlen zur Terminalmontage an der rechten Tür (Standardhalterung für den B-Holm im Lieferumfang enthalten)</p>	

Fendt 200 V/F/P/S Vario S3 – Systemkits

Art.Nr.	Beschreibung
X991 820 001 000	PSR Plattform Kit Fendt 200 S Vario S3 Basic Kit für die Fendt 2xx S. Beinhaltet u.a. den Hauptkabelsatz und die PSR iBox mit Halterung.
X991 820 002 000	PSR Plattform Kit 200 V/F/P Vario S3 Basic Kit für die Fendt 200 V/F/P Vario S3. Beinhaltet u.a. den Hauptkabelsatz und die PSR iBox mit Halterung.
X991 820 003 000	PSR SONIC Kit Fendt 200 V/F Vario S3 Beinhaltet die Ultraschallsensoren mit Gehäusen und Kabeln bis zum Hauptkabelsatz.
X991 820 004 000	PSR SKY Kit Fendt 200 V/F/P Vario S3 Vorbereitungskit für das Fahren mit GNSS. Beinhaltet Receiverhalterung und Anschlusskabel.
X991 820 005 000	PSR SKY Kit Fendt 200 S Vario S3 Vorbereitungskit für das Fahren mit GNSS. Beinhaltet Receiverhalterung und Anschlusskabel.
X991 820 006 000	PSR EGNOS Kit Fendt 200 Vario S3 Ausbaustufe für das PSR SKY Kit, beinhaltet u.a. einen Reichardt Empfänger mit einer Genauigkeit von ± 30 cm. Beinhaltet Reichardt Receiver mit EGNOS Genauigkeit.
X991 820 007 000	PSR RTK Kit Fendt 200 Vario S3 Ausbaustufe für das PSR SKY Kit, beinhaltet einen Reichardt Empfänger mit dem kompletten Zubehör für RTK (± 2 cm). Beinhaltet Reichardt RTK Receiver, Modern und GSM-Antenne.
X991 820 008 000	PSR ISO Touch 800 Kit Touch Terminal mit ISOBUS- Freischaltung.
X991 820 010 000	PSR ISO TOP Touch 800 Kit Touch Terminal mit ISOBUS-, Track-Leader II- und Track-Leader TOP- Freischaltung.
X991 820 012 000	PSR REI/ME Terminal RAM-Mount Halter Kit (1,5) Optional zur Terminalmontage an der rechten Tür.

Reinigungsgeräte & -mittel

Nilfisk Reinigungsgeräte 70

Fendt Hautpflegemittel 82





Reinigungsgeräte

Wenn es um Werterhaltung, Sauberkeit und Hygiene geht, werden an moderne landwirtschaftliche Unternehmen hohe Ansprüche gestellt. Mit über 113-Jahren Produkt- und Branchenkompetenz nimmt sich der Reinigungsgerätehersteller Nilfisk dieser Aufgabe an. Das traditionsreiche Unternehmen passt in Qualität und technischem Vorsprung hervorragend zu Fendt! Nilfisk bietet maßgeschneiderte Lösungen – ob für die Tierhaltung, die Forstwirtschaft oder den Weinbau. Machen Sie sich Ihr eigenes Bild und lernen Sie das Leistungs- und Beratungsangebot von Nilfisk Reinigungsgeräten bei Ihrem Fendt Vertriebspartner kennen!



 **Nilfisk**[®]
Der **FENDT**
unter den Reinigungs-
geräten!



Kaltwasser-Hochdruckreiniger

MC 2C-140/610 XT

Art. Nr. 128470135

EAN 57 03887 10937 2

Der MC 2C besticht durch sein einzigartiges Design und verfügt über eine Vielzahl toller Eigenschaften, wie z. B. Druck-/Mengenregulierung, Universal Plus Strahlrohr mit 4-in-1 Düse, große Räder, professionelles Ergo Zubehör, flexibler Kabelhaken etc. Durch seinen Aluminium-Teleskopgriff und den Transportgriff bietet dieser Hochdruckreiniger eine noch bessere Möglichkeit, das Gerät an vielen Einsatzorten zu verwenden.



0 Anwendungshäufigkeit h/Tag 8+

- Messingzylinderkopf
- Taumelscheibenpumpe – 2800 U/min.
- Druck-/Mengenregulierung
- Universal Plus Strahlrohr mit 4-in-1 Düse
- Ergo Zubehörkonzept
- Stahlarmierter Hochdruckschlauch
- Abnehmbarer 2,0 l Reinigungsmitteltank
- Schlauchtrommel



Technische Daten

Druck	bar/MPa	140/14
Reinigungswirkung	Impact	2,5
Wasserleistung Q_{max}/Q_{iec}	l/h	610/540
Max. Wasserzulauf-temperatur	°C	60
Pumpendrehzahl	U/min	2800
Abmessungen LxBxH	mm	394 x 391 x 955
Gewicht	kg	28,1
Elektrischer Anschlusswert	kW	2,9
Netzkabel	m	5
Ansaughöhe, trocken	m	0,5

Lieferumfang

HD-Schlauch (DN6)-15 m	101406176
Ergo 2000 Pistole	106403122
Universal Plus Strahlrohr mit 4-in-1 Düse	106408252

Produktvorteile

Automatik Start/Stop	Spart Energie und verlängert die Produktlebensdauer
Universal Plus Strahlrohr mit 4-in-1 Düse	Ein Strahlrohr – mehrere Reinigungsfunktionen: Hochdruck 20°, Hochdruck 65°, Niederdruck/Schaum und Turbohammer
Kompaktes und vertikales Design	Geringer Platzbedarf und hohe Mobilität
Reinigungsmittel-injektor und -dosiersystem	Einfache Einstellung der Reinigungsmittelmenge
Druck-/Mengenregulierung	Druckregulierung – nur so viel Druck wählen, wie notwendig ist
Schlauchtrommel	Für eine einfache und saubere Aufbewahrung des HD- Schlauchs
Reinigungsmittel-tank	2 Liter

Fragen Sie Ihren Fendt Vertriebspartner nach den leistungsstarken Reinigungsgeräten von Nilfisk!

Kaltwasser-Hochdruckreiniger

MC 4M-160/620 XT

Art. Nr. 107146403

Der MC 4M Kaltwasser-Hochdruckreiniger ist kompakt und einfach zu bedienen. Zugleich bietet er kraftvolle Leistung und bringt die Kaltwasser-Hochdruckreiniger auf ein völlig neues Niveau. Der Schlüssel dazu ist unter anderem ein neuer Reinigungsmittel-Schaumprüher, der effektiv Schmiermittel, Fette und hartnäckigen Schutz bekämpft.



0 Anwendungshäufigkeit h/Tag 8+

- Messingzylinderkopf
- Druckgesteuertes Regelsystem
- Hohe Benutzerfreundlichkeit und optimale Aufbewahrungsmöglichkeit von Pistole, Schlauch und Netzkabel am Gerät
- Einfache Wartung durch hohe Servicefreundlichkeit
- Ölstandanzeige außen
- Große, breite Räder und gute Bodenfreiheit
- Aluminium-Tragegriff

Technische Daten

Druck	bar/MPa	160/16
Reinigungswirkung	Impact	3,0
Wasserleistung Q_{max}/Q_{iec}	l/h	620/560
Max. Wasserzulauf-temperatur	°C	60
Pumpendrehzahl	U/min	1450
Abmessungen L x B x H	mm	382 x 382 x 1017
Gewicht	kg	41
Elektrischer Anschlusswert	kW	3,0
	V/~/Hz/A	230/1/50/13,4
Netzkabel	m	5
Ansaughöhe, trocken	m	0,5

Lieferumfang

HD-Schlauch (DN6)-15 m	107142542
Ergo 2000 Pistole	106403122
Schlauchtrommel	•
Universal Plus Strahlrohr mit 4-in-1 Düse	106408250



Produktvorteile

Drei Keramik-kolben	Garant für lange Lebensdauer und große Zuverlässigkeit
Automatik Start/ Stopp	Spart Energie und verlängert die Lebensdauer
Pistolenhalterung	Innovative Halterung zur sicheren Aufbewahrung der Pistole auch während des Transports
Drehbarer Kabel-haken	Vereinfacht das Auf- und Abwickeln des Netzkabels
Schaumprüher	Einfache und effiziente Anwendung von Reinigungsmittel ohne Injektor. Die innovative Schaumprüher-Technologie ermöglicht eine Steigerung des Düsendrucks und somit eine erhöhte Reinigungskraft
Reinigungsmittel-kanister	2,5 l
Schlauchtrommel	Für eine einfache und saubere Aufbewahrung des HD-Schlauchs

Kaltwasser-Hochdruckreiniger

MC 5M-200/1050 XT
Art. Nr. 107146716

Die neuen MC 5M-Modelle sind Kaltwasser-Hochdruckreiniger der Mittelklasse und ein vielseitiger Partner für anspruchsvolle Kunden aus den Bereichen Landwirtschaft, Industrie, Baugewerbe und Automotive. Das ist Nilfisk gelungen, indem sie ein bisher unerreichtes Mobilitätsniveau, Benutzerfreundlichkeit, Robustheit, ein optimales Servicekonzept sowie großartige Aufbewahrungsmöglichkeiten miteinander kombiniert haben.



- Überarbeitete NA5-Taumelscheibenpumpe
- Motor mit einer Pumpendrehzahl von 1450 U/min
- Messingzylinderkopf
- Einklappbarer Transportgriff für platzsparende Lagerung
- Große Räder für maximale Mobilität
- Niederdruck-Reinigungsmittel-System
- Druckaktiviertes System, Selbstansaugung möglich
- Manometer

Technische Daten

Druck	bar/MPa	200/20
Reinigungswirkung	Impact	5,6
Wasserleistung Q_{max}/Q_{iec}	l/h	1050/960
Max. Wasserzulauf-temperatur	°C	60
Pumpendrehzahl	U/min	1450
Abmessungen L x B x H	mm	890 x 570 x 1020
Gewicht	kg	78
Elektrischer Anschlusswert	kW	6,1
Netzkaabel	m	5

Lieferumfang

HD-Schlauch (DN8x15 m)	301001100
Ergo 2000 Pistole	106403122
ERGO Schnellkupplungssystem	101119496
Wasserzulauf-Kupplungssystem	61369
Schlauchtrommel	106403143
Tornado Plus Strahlrohr ohne HD-Düse	106403010
Turbohammer Plus Strahlrohr mit HD-Düse	106403002
Tornado Plus Düse	101119741



Produktvorteile

Drei Keramik-kolben	Garant für lange Lebensdauer und große Zuverlässigkeit
Automatik Start/ Stopp	Spart Energie und verlängert die Produktlebensdauer
Zusätzlicher Schlauch und Strahlrohr mit rotierender Düse	Für maximale Reinigungsleistung
Reinigungsmittel-tank	2 x 2,5 Liter direkt am Gerät mit Dosiersystem
Lenkrolle vorne mit Bremse	Gewährleistet hohe Wendigkeit
Schlauchtrommel	Für einfache und saubere Aufbewahrung des HD-Schlauchs

Kaltwasser-Hochdruckreiniger

MC 8P-160/2500 ST

Art. Nr. 301002619

Der MC 8P-160/2500 ST ist ideal geeignet für tägliche Reinigungsaufgaben in der Landwirtschaft, im Transportwesen und Baugewerbe. Insgesamt überzeugt der MC 8P durch kraftvolle Reinigung, ein leises Arbeitsgeräusch und einfaches Handling.



- Messingzylinderkopf
- Reihenkolbenpumpe – 1450 U/min
- Ergo Zubehörkonzept
- Tornado Stahlrohr
- Druck-/Mengenregulierung
- Parkbremse
- Große, luftbereifte Räder
- Edelstahlrahmen



Technische Daten

Druck	bar/MPa	160/60
Reinigungswirkung	Impact	12,5
Wasserleistung Q_{max}/Q_{iec}	l/h	2500/2450
Max. Wasserzulauftemperatur	°C	50
Pumpendrehzahl	U/min	1450
Abmessungen LxBxH	mm	900 x 660 x 910
Gewicht	kg	97
Elektrischer Anschlusswert	kW	14
Netzkabel	m	5

Lieferumfang

HD-Schlauch (DN12)-15 m	4810213
Ergo 3000 Pistole	106402190
Tornado Plus Strahlrohr ohne Düse	106403010
Tornado Plus Düse	301150004

Produktvorteile

Automatik Start/Stop	Spart Energie und verlängert die Produktlebensdauer
Tornado Plus Düse	Gleichbleibend starker Flächenstrahl über das gesamte Düsenbild, dadurch schnellere Reinigungsergebnisse
Drei Keramikkolben	Garant für lange Lebensdauer und große Zuverlässigkeit
Edelstahlrahmen	Robuster und stabiler Rahmen

Kaltwasser-Hochdruckreiniger – Tragbar/Stationär

SC UNO 4M-160/720 PS

Art. Nr. 107340501

EAN 57 11145 27021 4

Der SC UNO 4M PS ist sowohl ein stationäres als auch ein tragbares Gerät. Einfach und intuitiv zu verwenden und außerdem äußerst vielseitig – als ortsfeste Anlage an der Wand oder als tragbares Modell, das sich an verschiedene Einsatzorte transportieren lässt. Im Lieferumfang ist alles Zubehör enthalten, das für den sofortigen Einsatz erforderlich ist. Die Modellreihe SC UNO 4M PS eignet sich für mittlere Reinigungsarbeiten und ist ein zuverlässiger Partner für den Einsatz in der Landwirtschaft, im Bauwesen, im Automobilbereich usw.. Das Gerät kann sowohl in vertikaler als auch in horizontaler Position betrieben werden.



- Motor-Pumpen-Einheit mit 1450 U/min (50 Hz)
- Pumpenkopf aus Messing
- 3 Keramikkolben
- Schaumprüher mit Reinigungsmittelflasche 1l
- Druckgesteuertes Regelsystem
- Öltank mit Ölstandsanzeige
- Robuster Tragegriff aus Stahl
- Universell einsetzbar – als tragbarer Hochdruckreiniger oder mit einer Montageplatte als stationäres Gerät

Technische Daten

Druck	bar/MPa	160/16
Reinigungswirkung	Impact	3,4
Wasserleistung Q_{max}/Q_{iec}	l/h	720/660
Max. Zulauftemperatur	°C	60
Pumpendrehzahl	U/min	1450
Abmessungen L x B x H	mm	480 x 240 x 340
Gewicht	kg	34
Elektrischer Anschlusswert	kW	3,5
Netzanschluss	V/~ / Hz/A	400/3/50/6,5
Netzkabel	m	5

Produktvorteile

Automatik Start/ Stopp	Spart Energie und verlängert die Produktlebensdauer
Keramikkolben	Garant für lange Lebensdauer und große Zuverlässigkeit
Schaumprüher	Einfache und effiziente Anwendung von Reinigungsmittel ohne Injektor

Lieferumfang

HD-Schlauch (DN6)-10 m	•
Ergo 2000 Pistole	106403122
Flexopower Plus Strahlrohr ohne Düse	106402282
Tornado Plus Düse	101119738

Bauseitige Leistungen

Bauseitig sind für die Hochdruckstation folgende Energieanschlüsse zur Verfügung zu stellen:

Stromversorgung	Gemäß den örtlichen Vorschriften: 400 V / 50 Hz / 3 ~ / PE, 3,5 kW max. Leistungsaufnahme, 6,5 A, CEE – Steckdose 16 A
Wasserversorgung	Kaltwasseranschluss, Rohrdurchmesser $\frac{3}{4}$ ", Druck 2-9 bar (max. 10), Min. 1,5 bar Fließdruck. Mit Absperrvorrichtung und GEKA-Kupplung

Eventualpositionen

Erschwernisse und Änderungen, die vom Aufmaß abweichen, wie z. B. Wand- und Deckendurchbrüche die vorab nicht kalkulierbar sind, werden nach Aufwand in Rechnung gestellt. Sollte eine Montageunterbrechung zwischen Montagebeginn, Montage, Fertigstellung und Übergabe entstehen die nicht von Nilfisk zu vertreten ist, so wird diese Unterbrechung (Baustellenräumung, Abreise und erneute Anreise) nach Aufwand in Rechnung gestellt. Die Inbetriebnahme der Anlage erfolgt normalerweise im direkten Anschluss an die Montage und ist daher für Sie kostenlos. Kann dies nicht unmittelbar nach Montageende erfolgen, so müssen die Mehrkosten für nochmalige Anreise berechnet werden.

Dokumentation

Sie erhalten eine Standard-Dokumentation mit:

- Bedienungsanleitung
- Gerätebeschreibung
- Ersatzteilliste/Schaltpläne

Modifikationen die von dieser Standard-Dokumentation abweichen, werden entweder separat angeboten oder nach Aufwand in Rechnung gestellt.

Heißwasser-Hochdruckreiniger

MH 3M-160/770

Art. Nr. 107146903

EAN 57 11145 27541 7

Der MH 3M ist ausgestattet mit einem 4-poligen Motor sowie der leistungsstarken NA 4 Pumpe mit 3 Keramikkolben. Überzeugende Mobilität und einfacher Transport – das neue Design mit verbessertem Schwerpunkt und 4 großen Rädern bietet leichte Manövrierbarkeit auf beinahe jedem Untergrund.

Mit seinem zertifizierten, effizienten EcoPower Wärmetauscher ist der MH 3M die optimale Wahl für die gewerbliche Heißwasserreinigung mittlerer Intensität.



0 Anwendungshäufigkeit h/Tag 8+

- 4-poliger Motor
- Pumpe mit Messingzylinderkopf und 3 Keramikkolben
- Druckgesteuertes Regelsystem
- Effizienter EcoPower Wärmetauscher mit Eco-Energiesparmodus

Technische Daten

Druck	bar/MPa	160/16
Reinigungswirkung	Impact	3,6
Wasserleistung Q_{max}/Q_{iec}	l/h	770/700
Max. Wasserzulauf-temperatur	°C	40
Pumpendrehzahl	U/min	1450
Wassertemperatur	°C	80
Brennstoffverbrauch, $\Delta T= 45^{\circ}C$	kg/h	3,1
Brennstofftank	l	15
Abmessungen L x B x H	mm	1010 x 700 x 980
Gewicht	kg	133
Elektrischer Anschlusswert	kW	4,7
	V/~ /Hz/A	400/3/50/8
Netzkabel	m	5



- Gut zugänglicher Ölbehälter (Pumpe) mit Ölstandsanzeige
- Brennstofftank mit einfacher und übersichtlicher Füllstandsanzeige
- Innovatives Design mit 4 großen Rädern ermöglicht leichte Manövrierbarkeit auf beinahe jedem Untergrund
- Überzeugende Ergonomie und Bedienbarkeit

Lieferumfang

HD-Schlauch (DN6)-10m	301002275
Ergo 2000 Pistole	106403122
Universal Plus Strahlrohr ohne Düse	106403036
Tornado Plus Düse	101119738

Produkteigenschaften

Automatik Start/ Stopp	Spart Energie und verlängert die Produktlebensdauer
3 Keramikkolben	Garant für hohe Zuverlässigkeit und Langlebigkeit
Pumpenölstands-kontrolle Öltank	Schutz der Pumpe bei Öl-mangel; für eine lange Lebensdauer
Service-Anzeige	Einfache Überwachung der Wartungs- und Serviceintervalle
Flammüber-wachung	Überwacht die Flamme im Brenner
HD-Reinigungs-mittelsystem	Reinigungsmittel-tank 10 Liter (1 Kanister 10 l im Liefer-umfang); Dosierung über Bedien-panel am Gerät
Wirtschaftliches Duo-Motor-System	Im Kaltwasserbetrieb arbeitet nur eine Pumpeneinheit, im Heißwasserbetrieb zwei Motoren

Heißwasser-Hochdruckreiniger

MH 4M-210/1000 X

Art. Nr. 107146912

EAN 57 11145 27545 5

Eine kraftvolle und zuverlässige Industriepumpe mit 3 Keramikkolben bildet das Herz des innovativen Heißwasser-Hochdruckreinigers MH 4M. Das ergonomische Design mit verbessertem Schwerpunkt und 4 großen Rädern sorgt für leichte Manövrierbarkeit auf beinahe jedem Untergrund.

Mit seinem zertifizierten, effizienten EcoPower Wärmetauscher ist der MH 4M das ideale Modell der Mittelklasse für die anspruchsvolle gewerbliche Heißwasserreinigung.

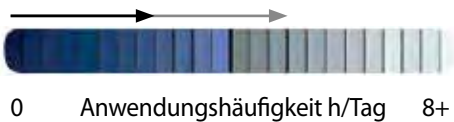

- 4-poliger Motor
- Pumpe mit Messingzylinderkopf und 3 Keramikkolben
- Großer Wassereinflussfilter schützt die Pumpe vor Verunreinigungen

Technische Daten

Druck	bar/MPa	210/21
Reinigungswirkung	Impact	5,5
Wasserleistung Q_{max}/Q_{iec}	l/h	1000/940
Max. Wasserzulauf-temperatur	°C	40
Pumpendrehzahl	U/min	1450
Wassertemperatur	°C	90/150
Brennstoffverbrauch, $\Delta T=45^{\circ}C$	kg/h	4,1
Brennstofftank	l	15
Abmessungen LxBxH	mm	1010 x 700 x 980
Gewicht	kg	149
Elektrischer Anschlusswert	kW	7,2
	V/~/Hz/A	400/3/50/13,5
Netzkabel	m	5



3 Jahre Gewährleistung
auf Nilfisk Industriepumpen

- Druckgesteuertes Regelsystem
- Effizienter EcoPower Wärmetauscher mit Eco-Energiesparmodus
- Gut zugänglicher Ölbehälter (Pumpe) mit Ölstandsanzeige
- Kontroll-/Sicherheitsanzeige im Bedienfeld für Pumpenöl und Brennstoff
- Innovatives Design mit 4 großen Rädern ermöglicht leichte Manövrierbarkeit auf beinahe jedem Untergrund
- Überzeugende Ergonomie und Bedienbarkeit

Lieferumfang

HD-Schlauch (DN8)-15m	301001100
Schlauchtrommel	106403184
Ergo 2000 Pistole	106403122
Tornado Plus Strahlrohr ohne Düse	106403011
Tornado Plus Düse	101119739

Produkteigenschaften

Automatik Start/Stop	Spart Energie und verlängert die Produktlebensdauer
3 Keramikkolben	Garant für hohe Zuverlässigkeit und Langlebigkeit
Pumpenölstands-/Brennstoffanzeige	Kontroll-/Sicherheitsanzeige im Display des Bedienpanels
Service-Anzeige	Einfache Überwachung der Wartungs- und Serviceintervalle; Onboard Diagnosefunktion
Flammüberwachung	Überwacht die Flamme im Brenner
HD-Reinigungsmittelsystem	Reinigungsmitteltank 2 x 10 Liter (1 Kanister 10 l im Lieferumfang); Dosierung über Bedienpanel am Gerät
Wirtschaftliches Duo-Motor-System	Im Kaltwasserbetrieb arbeitet nur eine Pumpeneinheit, im Heißwasserbetrieb zwei Motoren
Schlauchtrommel	HD-Schlauch ist schnell und sauber aufgeräumt; Schutz vor möglichen Beschädigungen

Nass-/Trockensauger

AERO 21-01 PC INOX

Art. Nr. 107406602

Der AERO 21-01 PC INOX Nass-/Trockensauger ist ein robuster Sauger mit kompaktem Design und einer Vielzahl von einfach zu bedienenden Funktionen. Der AERO 21-01 PC INOX verfügt über einen Edelstahlbehälter und wird so auch hohen Anforderungen an Sauberkeit gerecht. Durch sein geringes Gewicht und seinen 20 Liter Schmutzbehälter ist er die ideale Wahl für semi-professionelle Anwendungen im Handwerk, in der Industrie oder beispielsweise auch in der Kfz-Branche.

Push&Clean

- Multifit-Zubehörsystem für höchste Flexibilität während dem Einsatz
- Auswaschbares PET-Vliesfilterelement mit einem Abscheidegrad von mind. 99,9 %
- Behälter mit integriertem Handgriff für ein einfaches Entleeren des Schmutzbehälters
- Motorkopf mit Ablagefläche für Werkzeuge und Arbeitsmittel



Technische Daten

Luftmenge	l/min.	3600
Unterdruck	mbar/kPa	210/21
Leistung Pmax	W	1250
Arbeitsgeräusch 3 m Entfernung	dB(A)	64
Behältervolumen	l	20
Netzanschluss	V/~/Hz	230/1/50
Abmessungen LxBxH	mm	390 x 400 x 525
Gewicht	kg	8,5
Kabellänge	m	5

Lieferumfang

Saugschlauch (1,9 m)	107405600
Verlängerungsröhre, Aluminium, 2x0,5 m	107400032
Filterelement, PETØ185x140 mm	302000490
Vlies-Filtersock, 1 Stk. + Nassfilter 1 Stk.	302002404
Fugendüse, Kunststoff, 300 mm	29541
Bodendüse, 300 mm	107402706
Universaldüse, Kunststoff, 115 mm	14295

Produktvorteile

Push&Clean Filterabreinigungssystem	Ermöglicht schnelles und einfaches Reinigen des Filterelements. Durch Versperren des Lufteinlasses und Drücken der Push&Clean Taste wird der Staub aus dem Filter geblasen und die Saugkraft ist sofort wieder voll vorhanden
PET-Vliesfilterelement	Erlaubt das Aufsaugen von feuchtem Schmutz ohne den Nassfilter einsetzen zu müssen, Abscheidegrad mind. 99,9%
Funktionell	Sämtliches Zubehör, wie Saugschlauch und Saugrohre lassen sich am Motorkopf und Fahrgestell sicher unterbringen. Dies erlaubt einen einfachen, uns kraftsparenden Transport des AERO 21
Blasfunktion	Durch einfaches Umstecken des Saugschlauches kann die Abluft des Saugers zum Ausblasen oder Abblasen verwendet werden
Kabelhalter	Sichere Aufbewahrung des Elektrokabels
Multifit-Zubehörsystem	Jedes Nilfisk Zubehör passt an jeden Nilfisk Sauger

Nass-/Trockensauger

ATTIX 30-01 - Wechselstrom
Art. Nr. 107413590

Der ATTIX 30-01 strotzt vor Leistung und ist dennoch so kompakt, dass Sie ihn überall dorthin mitnehmen können, wo Sie die Spuren Ihrer Arbeit entfernen möchten. Durch das ergonomische Design und das geringe Arbeitsgeräusch ist dieser Nass-/Trockensauger speziell für den mobilen Einsatz konzipiert worden.

Der auswaschbare PET-Vliesfilter sorgt für hohe Saugleistung und geringe Wartungskosten.

- SilentPower-Leistung, die man sieht, aber nicht hört
- Multifit-Zubehörsystem für höchste Flexibilität während dem Einsatz
- Auswaschbares PET Vliesfilterelement mit einem Abscheidegrad von mind. 99,9 %



Technische Daten

Luftmenge	l/min.	3700
Unterdruck	mbar/kPa	250/25
Leistung Pmax	W	1500
Leistung Piec	W	1200
Arbeitsgeräusch	dB(A)	59
Behältervolumen	l	30
Netzanschluss	V/~ /Hz	230/1/50-60
Abmessungen LxBxH	mm	450 x 380 x 595
Gewicht	kg	10
Kabellänge	m	7,5

Lieferumfang

Saugschlauch [Ø 32 mm x 3,5 m]	107409976
Verlängerungsrohre, Aluminium, 2 x 500 mm	107400032
Vlies-Filtersack, 1 Stk.	302004000
Filterelement, PET, Ø 185 x 140 mm	302000490
Nass-/Trockendüse, Kunststoff, 300 mm	107402706
Fugendüse, Kunststoff, 300 mm	6084

Produktvorteile

30l Behältervolumen	Lange Arbeitszeit ohne zu entleeren
Multifit-Zubehörsystem	Jedes Zubehör passt an jeden Sauger
Zubehörhalter	Hält das Zubehör stets griffbereit
Kabelhalter	Sichere Aufbewahrung des Elektrokabels
PET-Vliesfilterelement	Erlaubt das Aufsaugen von feuchtem Schmutz ohne den Nassfilter einsetzen zu müssen; Abscheidegrad mindestens 99,9%
Saugkraftregulierung am Handrohr	Schnelle und ergonomische Anpassung der Saugkraft

Sie können weitere Nilfisk-Geräte und passendes Zubehör bei Ihrem Fendt Vertriebspartner bestellen. Fragen Sie nach.

Nass-/Trockensauger - Wechselstrom

ATTIX 40-01 PC INOX

Art. Nr. 302003414

Nass oder trocken – wenn kompakte industrielle Leistung gefordert ist, ist der ATTIX 40-01 PC INOX dank des robusten Edelstahlbehälters die ideale Lösung. Einfach zu entleeren und zu säubern, kombiniert mit einer hohen Saugleistung.

Der auswaschbare PET-Vliesfilter und die halbautomatische Filterabreinigung Push&Clean sorgen für geringere Arbeitsunterbrechungen, hohe Saugleistung und geringe Wartungskosten.

Push&Clean

- Edelstahlbehälter
- SilentPower – Leistung, die man sieht, aber nicht hört
- Multifit-Zubehörsystem für höchste Flexibilität während dem Einsatz
- Auswaschbares PET Vliesfilterelement mit einem Abscheidegrad von mind. 99,9 %



Technische Daten

Luftmenge	l/min.	3700
Unterdruck	mbar/kPa	250/25
Leistung Pmax	W	1500
Leistung Pic	W	1200
Arbeitsgeräusch	dB(A)	59
Behältervolumen	l	37
Netzanschluss	V~/Hz	230/1/50-60
Abmessungen L x B x H	mm	450 x 440 x 735
Gewicht	kg	13
Kabellänge	m	7,5

Lieferumfang

Saugschlauch [Ø 36 mm x 3 m]	46948
Verlängerungsrohre, Aluminium, 2 x 500 mm	302000529
Gebogenes Handrohr, verchromter Stahl	302000528
Vlies-Filtersack, 1 Stk.	302004004
Filterelement, PET, Ø 185 x 140 mm	302000490
Bodendüse, Kunststoff, 400 mm	302003666
Fugendüse, Kunststoff, 300 mm	6084

Produktvorteile

Edelstahlbehälter	Korrosionsbeständiger, langlebiger Behälter
Push&Clean Filterabreinigungssystem	Ermöglicht schnelles und einfaches Reinigen des Filterelements. Durch Versperren des Lufteinlasses und Drücken der Filterabreinigungstaste wird der Staub aus dem Filter geblasen und die Saugkraft ist sofort wieder hoch
Softstart	Sanfter Start des Motors; Anlaufstrom wird niedrig gehalten, Spannungsabfall vermieden
PET-Vliesfilterelement	Erlaubt das Aufsaugen von feuchtem Schmutz ohne den Nassfilter einsetzen zu müssen; Abscheidegrad mindestens 99,9%
Antistatisch (vorbereitet)	Verhindert Stromschläge und Verschmutzungen die durch elektrische Aufladung entstehen
Multifit-Zubehörsystem	Jedes Zubehör passt an jeden Sauger
Zubehörhalter	Hält das Zubehör stets griffbereit
Kabelhalter	Sichere Aufbewahrung des Elektrokabels

Kehrmaschine

SW250

Art. Nr. 50000494

Robuste Handkehrmaschine für kleine Flächen

Die Handkehrmaschine Nilfisk SW250 ist die ideale Lösung für kleine Flächen im Innen- und Außenbereich. Sie nimmt Schmutz wie Staub, Sand, Kies, Dosen, Kronkorken, Zigarettentkippen, etc. durch das Überwurfkehrprinzip mühelos auf. Für eine besonders lange Lebensdauer sorgt die stabile und korrosionsbeständige Konstruktion der Nilfisk SW250. Besonders anwenderfreundlich wird die wendige Handkehrmaschine durch den einstellbaren Schubbügel, die zwei integrierten Filter und die leicht einstellbaren Besen.

- Hauptkehrwalze und zwei Seitenbesen werkzeuglos einstellbar
- Anzeige für die Hauptkehrwalzeneinstellung
- Beidseitig angetriebene Hauptkehrwalze für gleichbleibendes Kehrergebnis auch in Kurven
- Intelligente Handgriff- und Schmutzbehälter-Konstruktion für senkrechte, sogar hängende Lagerung der Maschine



- Zwei Filter für geringere Staubbelastung
- Korrosionsfreier Rahmen für lange Lebensdauer

Technische Daten

Arbeitsbreite mit 2 Seitenbesen	mm	920
Flächenleistung - 2 Besen theoretisch praktisch	m ² /h	3680/1840
Kehrgutbehälter	l	38
Antriebsart	•	manuell
Verpackung	mm	880 x 800 x 410
Gewicht	kg	20
Hauptkehrwalze	mm	20
Abmessungen LxBxH	mm	1470 x 920 x 1120

Lieferumfang

Hauptkehrwalze	1 x VP11211
Seitenbesen	2 x VP11406
Filter	2 x VP11902

Produktvorteile

38 Liter Kehrgutbehälter	Hohe Produktivität aufgrund weniger Unterbrechungen
Große, nicht markierende Räder	Ermöglichen ein einfaches Schieben und gute Manövrierfähigkeit
Werkzeuglos klappbarer Schubbügel	Ermöglicht platzsparende Aufbewahrung und einen einfachen Transport
Zwei Filter	Für geringere Staubbelastung



Die Fendt Pflegeserie

Nur bei Ihrem Fendt Vertriebspartner!

Handreiniger – Hautschutz – Pflegecreme

Die Fendt Pflegeserie bietet Ihnen optimalen Hautschutz für alle Tätigkeiten in der Landwirtschaft. Für die Werkstatt bieten wir die Produkte in sinnvollen 5 kg Gebinden mit stabiler Fendt Wandhalterung.



Fendt Agri Clean

Fendt Agri Clean ist eine hochwirksame, dickflüssige Waschcreme für den täglichen Gebrauch in der Landwirtschaft. Durch den hohen Anteil an Hautpflegekomponenten wird die Haut gepflegt und vor dem Austrocknen geschützt. Das enthaltene PU-Mehl weist unter dem Mikroskop die Struktur von gebrochenen Bienenwaben auf. Diese entfernen den Schmutz porentief ohne den Einsatz von Lösungsmitteln. Fendt Agri Clean ist speziell geeignet für die gründliche Entfernung von organischen Verschmutzungen und Gerüchen, Ölen, Fetten, Graphit, Metallstaub, Schmierstoffen und anderen hartnäckigen Verunreinigungen. Natürliches Fichtennadel-Öl mit einem Hauch von Orangenöl sorgt für eine angenehm, frische Duftnote auf der Haut.

Anwendung: Fendt Agri Clean auf die angefeuchteten Hände auftragen, gründlich einreiben und mit reichlich Wasser abwaschen.



Fendt Agri Care

Schnell einziehende Handcreme mit Olivenöl. Schützt die Haut durch schnelle und angenehme Rückfettung.

Fendt Agri Protect

Fendt Agri Protect Hautschutzgel wirkt wie ein unsichtbarer Handschuh und schützt effizient vor Säuren und aggressiven Substanzen wie Bremsstaub und Ruß.

Anwendung: Vor der Arbeit auf die Hände auftragen und einreiben.

Unsere Empfehlung: Nach getaner Arbeit die Hände mit Fendt Agri Clean reinigen und mit Fendt Agri Care pflegen!



Art.Nr. X991 502 005 000	HANDWASCHPASTE 500ML	AGRI CLEAN
Art.Nr. X991 502 006 000	HANDWASCHPASTE 5KG	AGRI CLEAN
Art.Nr. X991 502 007 000	HAUTPFLEGE CREME 500ML	AGRI CARE
Art.Nr. X991 502 008 000	HAUTPFLEGE CREME 5KG	AGRI CARE
Art.Nr. X991 502 009 000	HAUTSCHUTZGEL 500ML	AGRI Protect
Art.Nr. X991 502 010 000	HAUTSCHUTZGEL 5KG	AGRI Protect
Art.Nr. X991 502 011 000	DOSIERPUMPE FÜR 5KG GEBINDE	DOSIERPUMPE
Art.Nr. X991 502 012 000	WANDHALTERUNG FÜR 5KG GEBINDE	WANDHALTERUNG

Schneeketten



Gleitschutzketten

Typ Profilgreifsteg – für schweres und tiefes Gelände in Wald oder Schnee

- Wirtschaftliche Hochleistungskette
- Dichtes Wechselspur-Laufnetz für größtmögliche Griffigkeit
- Extrem verschleißfest und bruchzäh
- Spezielle entwickelte Profilgreifsteg für maximale Traktion
- Überdurchschnittliche Lebensdauer
- Mangan-Chrom-Nickel legierter Stahl in 6 mm, 8 mm und 9 mm erhältlich



Typ Alligator – besonders geeignet für Schneeräum- und Forstarbeiten

- Greifstarke Vierkantglieder
- Besonders laufruhig
- Wendbares Laufnetz
- Edelstahl, verschleißfest gehärtet
- Wabenförmiges Laufnetz
- Je nach Reifengröße in 7,5 mm, 8,5 mm und 10,5 mm erhältlich



Ein kleiner Auszug aus dem Gesamtsortiment

Für die unten aufgeführten Traktorbaureihen und Reifengrößen empfehlen wir die folgenden Schneeketten. Fragen Sie Ihren Fendt Vertriebspartner nach den passenden Schneeketten für Ihren Traktor!

Fahrzeug	Reifengröße	Typ Profilgreifsteg		Typ Alligator	
		mm	Art.Nr.	mm	Art.Nr.
200 V Vario	265/70R16 vorne	6	X991 007 760 000		
	340/80R24 hinten	8	X991 007 761 000	8,5	X991 007 763 000
200 F Vario	295/75R16 vorne			7,5	X991 007 765 000
	400/80R24 hinten	8	X991 007 764 000	8,5	X991 007 766 000
200 P Vario	315/75R16 vorne			7,5	X991 007 768 000
	400/80R28 hinten	8	X991 007 767 000	8,5	X991 007 769 000
200 Vario	360/80R24 vorne	8	X991 007 770 000	8,5	X991 007 772 000
	440/80R34 hinten	8	X991 007 771 000	8,5	X991 007 773 000
300 Vario	360/80R24 vorne	8	X991 007 770 000	8,5	X991 007 772 000
	440/80R34 hinten	8	X991 007 771 000	8,5	X991 007 773 000
500 Vario	400/80R28 vorne	8	X991 007 767 000	8,5	X991 007 769 000
	480/80R38 hinten	9	X991 007 779 000		
700 Vario	400/80R28 vorne	8	X991 007 767 000	8,5	X991 007 769 000
	480/80R38 hinten	9	X991 007 779 000		
	oder:				
	440/80R28 vorne	8	X991 007 783 000	8,5	X991 007 786 000
	540/80R38 hinten	9	X991 007 784 000		
800 Vario	440/80R30 vorne	8	X991 007 787 000		
	650/65R42 hinten			10,5	X991 007 789 000
900 Vario	480/80R30 vorne	8	X991 007 771 000	8,5	X991 007 773 000
	650/65R42 hinten			10,5	X991 007 789 000

Sitzbezüge & Fußmatten

Nur bei Ihrem Fendt
Vertriebspartner!



- Sinnvoller Werterhalt für Ihre Kabine
- Maßgeschneiderte Qualität „made in Europe“
- Verschiedene Materialien peppig kombiniert
- Alle Stoff-Sitzbezüge maschinenwaschbar bei 30°C
- Fußmatten einfach mit dem Hochdruckreinger zu säubern



Sitzbezüge und Fußmatten

Jeder Landwirt verbringt unzählige Stunden an seinem Arbeitsplatz auf dem Traktor. Dank ihrer Ergonomie und ausgefeilten technischen Details, lassen sich auf Fendt Sitzen auch viele Stunden harten Dauereinsatzes bequem meistern. Da macht es Sinn, den Sitz mit einem Bezug zu schützen! Egal, ob Sie Ihren neuen Fendt Sitz schützen möchten oder einen nicht mehr ganz „taufrischen“ Sitz aufmöbeln wollen: Mit Original Fendt Sitzbezügen ist beides möglich, da wir für nahezu alle Sitze – auch für ältere Baureihen – Schonbezüge anbieten.

Hochwertige Materialien für den landwirtschaftlichen Einsatz

Die Sitzbezüge für Fendt Maschinen werden, je nach Ausführung aus fünf verschiedenen Grundmaterialien hergestellt. Alle Sitzbezüge sind an der Sitz- und Rückenfläche mit Schaumstoff unterlegt.

Dies sorgt für noch mehr Komfort und die rutschfeste Passform des Bezugs. Alle Stoff-Sitzbezüge sind maschinenwaschbar bei 30°C.

Unsere Sitzbezüge für Fendt Maschinen

Standard-Sitzbezug für alle Sitze ohne Sitzklimatisierung

Zwei unterschiedliche Stoffqualitäten wurden hier kombiniert. Die unterschiedliche Farbgebung gibt dem Sitzbezug den sportlichen Look. Mit hochwertigem Logo-Stick auf der Kopfstütze.



Sitzbezug aus Kunstleder

Kunstleder besticht durch seine Strapazierfähigkeit und die einfache Handhabung bei der Säuberung. Einfach mit einem feuchten Tuch abwischen! Mit hochwertigem Logo-Stick auf der Kopfstütze.



Sitzbezug für alle „evolution active“ Sitze – Sitze mit Sitzklimatisierung

Im Design ähnlich wie der Standard-Sitzbezug, wurde hier jedoch mit dem speziellen atmungsaktiven Material für die Sitz- und Rückenfläche, der Sitzklimatisierung von „evolution active“ Sitzen Rechnung getragen. Mit hochwertigem Logo-Stick auf der Kopfstütze. Auch in schwarz-grau und grün-grau erhältlich.



Alcantara Sitzbezüge

Sitzbezüge in Alcantara Optik geben Ihrem Sitz eine elegante Note. Der hochwertige Lederlook und die angenehme Haptik sind genau das Richtige für alle, die einen Hauch von Luxus lieben.



Dieselross Sitzbezug – Ein bisschen Nostalgie!

Die Kopfstütze und die Seitenbereiche der Rückenlehne und der Sitzfläche sind aus strapazierfähigem Kunstleder, die Hauptpartien aus Polyestersamt. Dieser Sitzbezug hat die gleiche Passform wie der Standard-Sitzbezug.



Universalsitzbezug

Für den schnellen Schutz des kompletten Sitzes. Einfach über Sitz und Kopfstütze ziehen. Mit schickem Logo-Stick in Silber auf Höhe der Kopfstütze. Material: 100% strapazierfähiges Polyester Gemisch; maschinenwaschbar bei 40°C. Farbe: grün



Fußmatten für Fendt Maschinen

Zum Werterhalt Ihrer Maschine macht es Sinn, den Bodenbereich der Kabine zu schützen. Alle Fußmatten sind maßgeschneidert und mit einer schicken Logo-Applikation versehen.

Für die gängigsten Kabinentypen bieten wir Fußmatten sowohl in Velour- als auch in Gummiqualität. Sämtliche Fußmatten lassen sich ganz einfach mit dem Hochdruckreiniger säubern.



Fußmatte „Deluxe“

„Deluxe“ Fußmatten sind aus hochwertigem Tuftvelour hergestellt. Außerdem bestechen diese Fußmatten mit einem Hauch von Luxus in puncto Verarbeitung: In präziser Schneiderarbeit wurde hier der Rand mit einem schwarzen Stoffband eingesäumt.



Fußmatte aus Gummi

Die Fußmatte für den kompromisslosen Schutz des Kabinenbodens.



Fußmatte aus Velour

Der strapazierfähige Nadelvlies schützt den Boden der Kabine und vermittelt einen Hauch von Gemütlichkeit.

Sie möchten Ihren Namen auf dem Sitzbezug unter dem Fendt Logo anbringen? Kein Problem! Fragen Sie Ihren Vertriebspartner nach den Details!

Personalisierte Sitzbezüge

Individuelle Bestickung auf der Kopfstütze! Unter dem Fendt Logo platzieren wir für Sie beispielsweise Ihren Namen.

Wählen Sie die Sitzbezüge, die Sie besticken lassen wollen aus unserem aktuellen Sortiment aus!

Die Mindestmenge sind 5 Sitzbezüge.

Für die Bestickung sind bis zu drei Farben möglich.

Die Größe der Bestickung hat eine Breite von 12 cm, die Höhe ergibt sich aus den Proportionen Ihrer gewünschten Bestickung. Das Bestickungsprogramm wird nach Ihren Wünschen erstellt!



Maschinen Baureihe	Sitzbezeichnung des Herstellers	Sitzbezug Velour	Sitzbezug Kunstleder	Sitzbezug Alcantara
VARIO S4 : 300, 500, 700, 800, 900 VARIO SCR : 900, 800, 700, 500, 300 VARIO COM 3 : 900, 800 + Greentec, 700, 400, 300 VARIO 1000 , 900, 800, 700, 500, 400, 300 FAVORIT VARIO 700, 800, 900 FAVORIT 300, 400, 500, 600, 700, 800, 900 FENDT 200 S FARMER 100, 200, 400 200 S : 294 - 297 300 + C/Ci + LS/LSA XYLON 520, 522, 524 GT MÄHDRESCHER: Serie C + C AL : 5270 – 6300 Serie L + L AL : 5250 – 6270 Serie R : 9300 – 9350 – 9460 Serie X : 9460	GRAMMER MSG95A - MSG95AL - MSG95G - MSG97G - MSG97AL - MSG85 ./721 - ./731 - ./741 mit Aussparung für Sitztieffenigungs- verstellung	Art.Nr. X991 450 001 000 	Art.Nr. X991 450 020 000 	Art.Nr. X991 450 018 000 
		Dieselross Sitzbezug Art.Nr. X991 450 036 000 		
	GRAMMER MSG95A - MSG95AL - MSG95G - MSG97G - MSG97AL - MSG85 - ./721 - ./731 ohne Aussparung für Sitztieffenigungs- verstellung	Art.Nr. X991 450 003 000 	Art.Nr. X991 450 021 00 	
GRAMMER MSG95A - MSG95AL - MSG95G - MSG97G - MSG97AL - MSG85 ./721 - ./731 ohne KOPFSTÜTZE ohne Aussparung für Sitztieffenigungs- verstellung	Art.Nr. X991 450 028 000 			



Maschinen Baureihe	Sitzbezeichnung des Herstellers	Sitzbezug Velour	Sitzbezug Kunstleder	Sitzbezug Alcantara
VARIO 1000 VARIO S4 : 700 – 900 VARIO 700 – 800 – 900	GRAMMER Dual Motion	Art.Nr. X991 450 037 000 		
		Dieselross Sitzbezug für Dual Motion Sitze Art.Nr. X991 450 039 000 ohne Abbildung		
500 – 700 – 800 – 900 VARIO SCR 700 – 800 – 900 VARIO COM 3 FAVORIT 700 – 800 (> 2000) – 900 FAVORIT 800 Vario VARIO 1000 – 800 – 700 – 500 Katana 65 / 85	GRAMMER EVOLUTION Sitze MSG97EL - MSG97EAC /741	Art.Nr. X991 450 008 000 	Art.Nr. X991 450 654 000 	
FARMER 300 + C/Ci + LS/LSA FAVORIT 500 (509 – 515) 600 + LS/LSA (280 – 285 ; 380 – 385) 800 (< 2000)	GRAMMER MSG95A/20	Art.Nr. X991 450 004 000 	Art.Nr. X991 450 022 000 	
VARIO S3: 200 207 – 211 V (232 – 236) 207 – 211 F (239 – 243) 209 – 211 P (251 – 253)		Art.Nr. X991 450 651 000 ohne Abbildung		
VARIO S3: 200 207 – 211 (300 – 304)		Art.Nr. X991 450 650 000 ohne Abbildung		

Maschinen Baureihe	Sitzbezeichnung des Herstellers	Sitzbezug Velour	Sitzbezug Kunstleder	Sitzbezug Alcantara
FENDT 200 (326 – 329) FENDT 200 F/ P (210 – 222) VARIO 200 (330 – 334) VARIO 200 F (260 – 264) VARIO 200 P (272 – 274) FARMER 200 S (294 – 297) FARMER 200 P (246 – 248)	GRAMMER MSG83 - MSG93 . /521 - . /721	Art.Nr. X991 450 009 000 	Art.Nr. X991 450 023 000 	
FENDT 200 (326 – 329) FARMER 200 V & F : 206 – 209 (Alte Baureihen)	GRAMMER MSG 93/35	Art.Nr. X991 450 006 000 		
FARMER 100 (135-278) FARMER 200 (145-176) FARMER 200 S (294 – 297) FARMER 200 V (210 – 214) (205 – 208) FARMER 200 P (246 – 248) VARIO 200 V (260 – 264)	GRAMMER MSG83 - MSG93 . /511	Art.Nr. X991 450 007 000 	Art.Nr. X991 450 024 000 	
FARMER 250V – 280 V (Alte Baureihen)	ISRI Typ 15MR	Art.Nr. X991 450 029 000 	Art.Nr. X991 450 038 000 	

Maschinen Baureihe	Sitzbezeichnung des Herstellers	Sitzbezug Velour	Sitzbezug Kunstleder	Sitzbezug Alcantara
IDEAL		Art.Nr. X991 450 652 000 ohne Abbildung		
MÄHDRESCHER: Serie L, P, C + X	GRAMMER EVOLUTION Sitze MSG97AL /742	Art.Nr. X991 450 035 000 		
Serie 8350 - 8350 AL Serie 8300 - 8300 AL Serie C + C PL : 5270 - 6300, 5275 - 6335 Serie E : 5180 - 5220 - 5250 - 6250, 5225 Serie L + L MCS : 5255 - 6275 Serie P + P AL : 8370 - 8400 Serie X + X AL : 9470	GRAMMER MSG95A /732	Art.Nr. X991 450 005 000 		

Armstütze Varioterminal

Der Schutz für die Armstütze des Vario Terminals ist auch einzeln bestellbar. Es gibt zwei Ausführungen:

Baureihe	Art.Nr.	Material	
VARIO 500 SCR 700 SCR 800 SCR 900 SCR Mähdrescher Katana	Art.Nr. X991 450 445 000	Schwarzer Samt 100 % Polyester (waschbar bei 30 °C)	
	Art.Nr. X991 450 446 000	Kunstleder grau (einfach feucht abwischen)	

Für Beifahrersitze

Baureihe	Sitzbezeichnung des Herstellers	Sitzbezug
500 + 700 VARIO SCR - Profi/ Profi + 700 VARIO S4	SEARS / Sudhoff	Art.Nr. X991 450 030 000 
300 VARIO S4 Profi / Power 500 VARIO SCR Power 700 VARIO S4 Power		Art.Nr. X991 450 424 000 
800 – 900 VARIO SCR	SEARS / Jemlich	Art.Nr. X991 450 031 000 
Katana 65 / 65 S4; Katana 85 / 85 S4		Art.Nr. X991 450 032 000 
IDEAL Mährescher		Art.Nr. X991 450 653 000 ohne Abbildung
Mährescher Serie C: 6300		Art.Nr. X991 450 033 000 

Universalsitzbezug

Artikel	Artikelnummer	Sitzbezug
Universalsitzbezug	X991 450 436 000	

Maßgefertigte Fußmatten für Traktoren, Mähdrescher und Feldhäcksler



Maschine	Bezeichnung	Velour Art.Nr.	Gummi Art.Nr.	Fußmatte „Deluxe“ Art.Nr.
1000 VARIO	Fußmatte mit Rüfa	X991 450 180 000	X991 450 184 000	X991 450 182 000
	Fußmatte ohne Rüfa	X991 450 181 000	X991 450 185 000	X991 450 183 000
800 + 900 VARIO S4 800 + 900 VARIO SCR COM 4 900 VARIO COM 3	Fußmatte ohne Rüfa, für Maschinen mit Motorbremse, Aussparung vorgestanzt	X991 450 141 000	X991 450 158 000	X991 450 411 000
	Fußmatte mit Rüfa, für Maschinen mit Motorbremse, Aussparung vorgestanzt	X991 450 140 000	X991 450 159 000	X991 450 410 000
500 + 700 VARIO SCR 300, 500, 700 VARIO S4	Für Maschinen mit Motorbremse, Aussparung vorgestanzt	X991 450 147 000	X991 450 161 000	X991 450 417 000
900 VARIO COM 2 (< 2008)	Fußmatte mit Rüfa	X991 450 102 000	X991 450 152 000	X991 450 402 000
	Fußmatte ohne Rüfa	X991 450 146 000	X991 450 162 000	X991 450 416 000
400, 700, 800 VARIO COM 3 (> 2007)	Für Maschinen mit Motorbremse, Aussparung vorgestanzt	X991 450 107 000	X991 450 156 000	X991 450 407 000
400, 700, 800 VARIO COM 2 (> 2000 + < 2007)		X991 450 101 000	X991 450 151 000	X991 450 401 000
300 VARIO	Für Maschinen mit Motorbremse, Aussparung vorgestanzt	X991 450 108 000	X991 450 155 000	X991 450 408 000
FARMER 300 C / Ci		X991 450 100 000	X991 450 150 000	X991 450 400 000
XYLON		X991 450 103 000		X991 450 403 000



Maschine	Velour Art.Nr.	Gummi Art.Nr.	Fußmatte „Deluxe“ Art.Nr.
FAVORIT 500	X991 450 104 000	X991 450 153 000	X991 450 404 000
FAVORIT 800	X991 450 439 000		
FARMER 200 V/F	X991 450 109 000		
FARMER 300 LS	X991 450 105 000		X991 450 405 000
FARMER 300 LSA	X991 450 106 000	X991 450 154 000	X991 450 406 000
VARIO 200 F (S3 Baureihen)	X991 450 135 000	X991 450 137 000	X991 450 136 000
VARIO 200 S	X991 450 145 000	X991 450 160 000	X991 450 415 000
VARIO 200 V (> 09/2009) – Ebenen Kabinen Boden	X991 450 144 000	X991 450 118 000	X991 450 414 000
VARIO 200 F	X991 450 113 000	X991 450 115 000	X991 450 422 000
VARIO 200 P	X991 450 163 000	X991 450 165 000	X991 450 164 000
Mähdrescher Serien L, P, C & X – Alte SERIEN (< 12/2012)	X991 450 111 000		X991 450 420 000
Mähdrescher Serien L, P, C & X (> 01/2013)	X991 450 114 000		X991 450 423 000
Mähdrescher L-Serien 5255 / 6275 Pro Line Kabine	X991 450 190 000	X991 450 191 000	
Katana 65 / 85	X991 450 112 000		X991 450 421 000

Traktorhauben für Weinbergtraktoren



Die Schutzhauben

Natürlich
mit Fendt
Logo!

Die Schutzhaube bietet einen hervorragenden Schutz beim Vorschneiden, Laubschneiden, Entlauben und bei allen Arbeiten wo aggressive Spritzmittel zum Einsatz kommen. Die Motorhaube und das Dach sind vor herunterfallenden Ästen, Laub und ätzenden Flüssigkeiten geschützt. So sparen Sie Zeit, da eine aufwendige Reinigung des Traktors entfällt. Der Lack wird optimal geschützt, so dass der Traktor auch nach vielen intensiven Einsätzen wie neu aussieht! Mit überschaubarem finanziellen Einsatz gewährleisten Sie so optimalen Werterhalt Ihres Traktors! Alle Schutzhauben werden maßgeschneidert.

Innenseitig sind die Hauben mit Flies ausgekleidet, um den Lack optimal zu schützen. An den Beleuchtungseinheiten ist eine Glasklarfolie eingearbeitet. Auf Höhe der Tankklappe ist ein Deckel mit Klett und Flauschband verarbeitet, so dass die Schutzhaube auch zum Tanken auf der Motorhaube verbleiben kann. Den Lüftungsschlitzen in der Motorhaube wird ebenfalls mit entsprechenden Aussparungen mit Lüftungsgittern Rechnung getragen.

Die Hauben verfügen an mehreren Stellen über Befestigungsschlaufen und sind einfach zu montieren. Entsprechende Expandergummis sind im Lieferumfang enthalten.

Material

PVC Serge Ferrari

- 670 g/m²
- Dauerhafte UV-Beständigkeit
- Außerordentliche Lebensdauer
- Wärmebeständig bis +70 Grad DIN EN 4675
- Zertifiziert nach ISO 9001



Die Haube wird mit mehreren Befestigungsschlaufen und Expandergummis am Traktor fixiert.

Lüftungsgitter Polymar

- 300g/m²
- 40% offene Fläche
- Wärmebeständig bis +70 Grad DIN EN 1876-2
- Luftdurchlässigkeit 9030 l/m² sec.



Stabiles Gittermaterial aus Polymar auf Höhe der Lüftungsschlitze der Motorhaube gewährleisten die ordnungsgemäße Belüftung des Motors.

Lackschutzvlies

- 230 g/m²
- Aus weicher Vliesfaser
- Rückseite mit PE Folie beschichtet
- Hervorragender Lackschutz



Hochwertiges Vliesmaterial an der Innenseite bietet optimalen Lackschutz auch vor kleinen Kratzern.

Glasklarfolie Achilles

- 800 my stark
- Durch UV-Stabilisator hervorragende Haltbarkeit auch bei starker Sonneneinstrahlung
- Klare Durchsicht



Alle Beleuchtungselemente sind durch die eingearbeitete Klarfolie geschützt.

Aus hochwertigem PVC mit Schutzvlies an der Innenseite, Lüftungsgittern am Ansaugpunkt und klarem PVC an den Aussparungen für Beleuchtung und Kennzeichen.

Schutzhauben für die Motorhaube

AGCO Parts Art.Nr.	Bezeichnung	Passend zu
X991 480 700 000	Fendt Motorschutzhaube Farmer 200 / Weinberg-/Plantagentraktoren	250V, 250VA, 250VAK, 250VK, 260V
X991 480 701 000	Fendt Motorschutzhaube Farmer 200 / Weinberg-/Plantagentraktoren	270V, 270VA, 275V, 275VA, 280V, 270P/275S/280P/280S
X991 480 702 000	Fendt Motorschutzhaube Fendt 200 / Weinberg-/Plantagentraktoren	206V(F), 207V(F), 206S, 207S
X991 480 703 000	Fendt Motorschutzhaube Fendt 200 / Weinberg-/Plantagentraktoren	208V(F), 209V(F), 208P, 209P, 208S, 209S
X991 480 704 000	Fendt Motorschutzhaube Fendt 200 Vario	207V/F, 208V/F, 209V/F, 210V/F, 211V/F, 209P, 210P, 211P, 207, 208, 209, 210, 211
X991 480 705 000	Fendt Motorschutzhaube Fendt 200 Vario S3	207V Vario S3, 208V Vario S3, 209V Vario S3, 210V Vario S3, 211V Vario S3, 207F Vario S3, 208F Vario S3, 209F Vario S3, 210F Vario S3, 211F Vario S3, 209P Vario S3, 210P Vario S3, 211P Vario S3, 207 Vario S3, 208 Vario S3, 209 Vario S3, 210 Vario S3, 211 Vario S3

Dachschutzhauben

AGCO Parts Art.Nr.	Bezeichnung	Passend zu
X991 480 706 000	Fendt Dachschutzhaube Ohne Ausschnitt Fendt Vario V Modell	206V, 207V, 208V, 209V, 207V Vario, 208V Vario, 209V Vario, 210V Vario, 211V Vario
X991 480 707 000	Fendt Dachschutzhaube mit Ausschnitt Fendt Vario V Modell	206V, 207V, 208V, 209V, 207V Vario, 208V Vario, 209V Vario, 210V Vario, 211V Vario
X991 480 708 000	Fendt Dachschutzhaube Ohne Ausschnitt Fendt Vario S/P Modell	207 Vario, 208F/P Vario, 209F/P Vario, 210F/P Vario, 211F/P Vario
X991 480 709 000	Fendt Dachschutzhaube mit Ausschnitt Fendt Vario S/P Modell	207 Vario, 208F/P Vario, 209F/P Vario, 210F/P Vario, 211F/P Vario
X991 480 710 000	Fendt Dachschutzhaube Ohne Ausschnitt Fendt Vario S3 V Modell	207V Vario S3, 208V Vario S3, 209V Vario S3, 210V Vario S3, 211V Vario S3
X991 480 711 000	Fendt Dachschutzhaube mit Ausschnitt Fendt Vario S3 V Modell	207V Vario S3, 208V Vario S3, 209V Vario S3, 210V Vario S3, 211V Vario S3



Der Tank ist durch die eingearbeitete Öffnung gut zu erreichen. Dank des eingearbeiteten Klettverschlusses lässt sich diese auch wieder sauber verschließen.

